

# Purion

BUI215

**Robert Bosch GmbH**  
72757 Reutlingen  
Germany

[www.bosch-ebike.com](http://www.bosch-ebike.com)

1 270 020 XBP (2023.05) T / 92 EEU



- pl** Oryginalna instrukcja obsługi
- cs** Původní návod k obsluze
- sk** Pôvodný návod na obsluhu
- hu** Eredeti használati utasítás
- ro** Instrucțiuni de folosire originale
- bg** Оригиналнo ръководство за експлоатация
- sl** Originalna navodila za uporabo
- hr** Originalne upute za uporabu
- et** Originaalkasutusjuhend
- lv** Oriģinālā lietošanas pamācība
- lt** Originali instrukcija



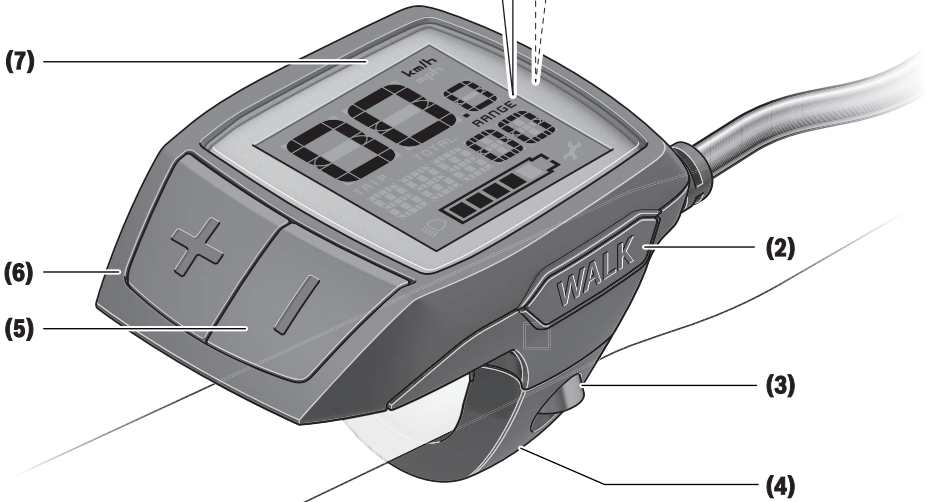
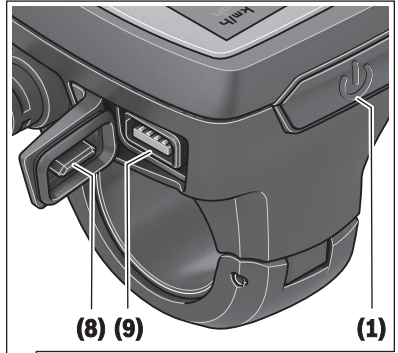
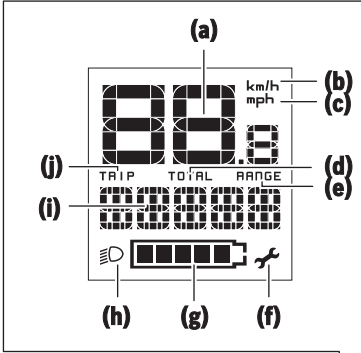

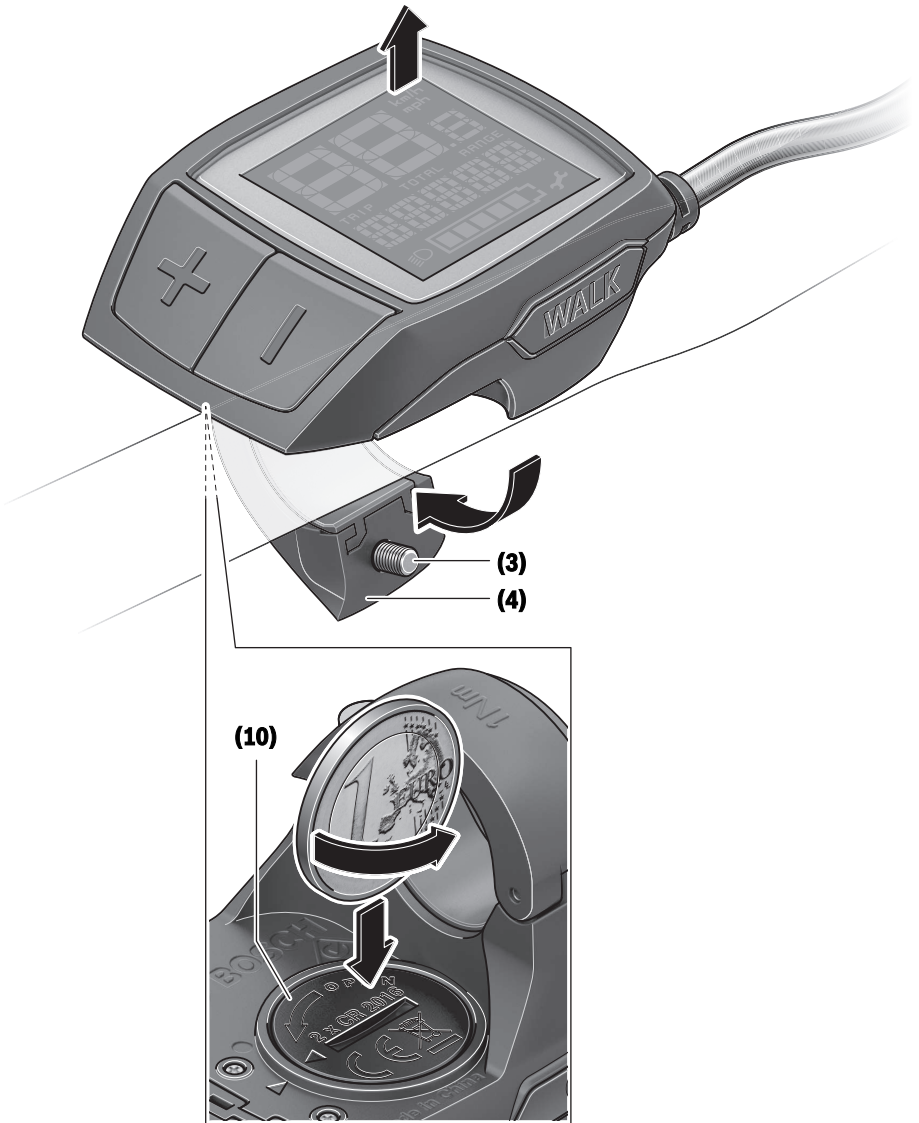
**A**



## Wskazówki dotyczące bezpieczeństwa



**Należy przeczytać wszystkie wskazówki dotyczące bezpieczeństwa i zalecenia.**

Nieprzebranie wskazówek dotyczących bezpieczeństwa i zaleceń może doprowadzić do porażenia prądem elektrycznym, pożaru i/lub poważnych obrażeń ciała.

**Wszystkie wszystkie wskazówki dotyczące bezpieczeństwa pracy i zalecenia należy zachować do dalszego zastosowania.**

Używane w niniejszej instrukcji obsługi pojęcie **akumulator eBike** odnosi się do wszystkich oryginalnych akumulatorów Bosch eBike.

- ▶ **Należy przeczytać i przestrzegać wskazówek dotyczących bezpieczeństwa pracy oraz zaleceń zawartych we wszystkich instrukcjach obsługi systemu eBike oraz w instrukcji obsługi roweru elektrycznego.**
- ▶ **Należy uważać, aby ekran komputera pokładowego nie odwracał uwagi od sytuacji drogowej.** Użytkownicy ruchu drogowego, którzy nie koncentrują się wyłącznie na nim, mogą spowodować wypadek. Podczas jazdy komputer pokładowy wolno stosować wyłącznie do zmiany poziomów wspomagania. Dodatkowa obsługa komputera dozwolona jest dopiero po zatrzymaniu roweru.
- ▶ **Jasność wyświetlacza należy ustawić w taki sposób, aby użytkownik mógł dostrzec wszystkie ważne informacje, takie jak prędkość i symbole ostrzegawcze.** Nieprawidłowo ustawiona jasność wyświetlacza może prowadzić do sytuacji niebezpiecznych.
- ▶ **Podczas korzystania z systemu wspomagania przy popychaniu należy zadbać o to, aby w każdej chwili kontrolować i bezpiecznie trzymać rower elektryczny.** System wspomagania przy popychaniu może w pewnych warunkach przestać działać (np. przeszkoda blokująca pedały lub przypadkowe zsuniecie się przycisku panelu sterowania). W takiej sytuacji rower elektryczny może wykonać gwałtowny ruch w tył, w kierunku prowadzącego lub zacząć się chwiać. Stanowi to ryzyko zwłaszcza w przypadku roweru z dodatkowym ładunkiem. W przypadku korzystania z systemu wspomagania przy popychaniu nie należy dopuszczać do sytuacji, w której użytkownik nie będzie w stanie samodzielnie utrzymać roweru elektrycznego!

**Wskazówki dotyczące bezpieczeństwa pracy z bateriami okrągłymi**

- ▶ **OSTRZEŻENIE! Upewnij się, że bateria okrągła znajduje się poza zasięgiem dzieci.** Baterie okrągłe są niebezpieczne.
- ▶ **Nie wolno połykać ani wprowadzać baterii okrągłych do innych otworów ciała. W przypadku podejrzenia połamania baterii okrągłej lub wprowadzenia jej do innego otworu ciała, należy bezwzględnie zasięgnąć porady lekarza.** Połamanie baterii może w ciągu 2 godzin

doprowadzić do poważnych obrażeń wewnętrznych i śmierci.

- ▶ **Wymianę baterii okrągłej należy przeprowadzić we właściwy sposób.** Istnieje niebezpieczeństwo wybuchu.
- ▶ **Należy stosować wyłącznie baterie okrągłe, które zostały wyszczególnione w niniejszej instrukcji obsługi.** Nie wolno stosować innych baterii okrągłych ani innych źródeł zasilania.
- ▶ **Nie wolno próbować ponownie naładować baterii okrągłej ani dopuszczać do jej zwarcia.** Bateria okrągła może się rozszczelić, wybuchnąć, zapalić i spowodować obrażenia u osób.
- ▶ **Rozładowane baterie okrągłe należy usuwać i utylizować zgodnie z przepisami.** Rozładowane baterie okrągłe mogą się rozszczelić i spowodować obrażenia u osób lub doprowadzić do uszkodzenia produktu.
- ▶ **Nie wolno przegrzewać baterii okrągłej ani wrzucać jej w ogień.** Bateria okrągła może się rozszczelić, wybuchnąć, zapalić i spowodować obrażenia u osób.
- ▶ **Nie wolno uszkadzać baterii okrągłej ani jej demontować.** Bateria okrągła może się rozszczelić, wybuchnąć, zapalić i spowodować obrażenia u osób.
- ▶ **Nie wolno dopuszczać do kontaktu uszkodzonej baterii okrągłej z wodą.** Wyciekający lit może wejść w reakcję z wodą, tworząc wodor, i w ten sposób spowodować pożar, wybuch lub obrażenia u osób.

## Opis produktu i jego zastosowania

### Użytkowanie zgodne z przeznaczeniem

Komputer pokładowy **Purion** jest przeznaczony do sterowania rowerem elektrycznym i wyświetlania parametrów jazdy. Oprócz przedstawionych tutaj funkcji możliwe są także inne funkcje wynikające z bieżącej modyfikacji oprogramowania w celu usunięcia błędów i rozszerzenia funkcjonalności.

### Prezentowane graficznie komponenty

Numeracja przedstawionych komponentów odnosi się do schematów, znajdujących się na stronach graficznych, umieszczonych na początku niniejszej instrukcji.

W zależności od wariantu wyposażenia roweru elektrycznego poszczególne schematy w niniejszej instrukcji obsługi mogą nieznacznie odbiegać od warunków rzeczywistych.

- (1) Włącznik/wyłącznik komputera pokładowego
- (2) Przycisk systemu wspomagania przy popychaniu **WALK**<sup>a)</sup>
- (3) Śruba mocująca komputera pokładowego
- (4) Uchwyt komputera pokładowego
- (5) Przycisk do redukcji wspomagania –
- (6) Przycisk do zwiększenia wspomagania +
- (7) Wyświetlacz
- (8) Osłona gniazda USB
- (9) Gniazdo diagnostyczne USB (używać wyłącznie do celów serwisowych)

**(10)** Pokrywka wnęki na baterie

- a) produkt dostępny w wybranych krajach

**Wskazania komputera pokładowego**

- (a) Wskazanie prędkości
- (b) Wskazanie jednostki km/h
- (c) Wskazanie jednostki mph
- (d) Wskazanie całkowitego dystansu **TOTAL**
- (e) Wskazanie zasięgu **RANGE**
- (f) Wskaźnik serwisu 
- (g) Wskaźnik stanu naładowania akumulatora eBike
- (h) Wskazanie podświetlenia ekranu
- (i) Wskazanie poziomu wspomagania/wskazanie wartości
- (j) Wskazanie odcinka **TRIP**



**Dane techniczne**

Komputer pokładowy		Purion
Kod produktu		BUI215
Baterie <sup>A)</sup>		2 × 3 V CR2016
Temperatura robocza	°C	-5 ... +40
Temperatura przechowywania	°C	+10 ... +40
Stopień ochrony <sup>B)</sup>		IP55
Ciężar, ok.	kg	0,1

A) Zalecamy stosowanie baterii oferowanych przez Bosch. Można je zamówić u sprzedawcy (nr kat.: 1 270 016 819).

B) Przy zamkniętej osłonie gniazda USB System Bosch eBike wykorzystuje system FreeRTOS (zob. [www.freertos.org](http://www.freertos.org)).

**Praca****Symbole i ich znaczenia**

Symbol	Objaśnienie
	krótkie naciśnięcie przycisku (czas trwania poniżej 1 sekundy)
	dłuższe naciśnięcie przycisku (czas trwania od 1 sekundy do 2,5 sekundy)
	długie naciśnięcie przycisku (czas trwania powyżej 2,5 sekundy)

**Uruchamianie****Wymogi**

Rower elektryczny można włączyć tylko wtedy, gdy spełnione zostaną następujące warunki:

- W rowerze został zamontowany naładowany w wystarczającym stopniu akumulator eBike (zob. instrukcja obsługi akumulatora eBike).
- Czujnik prędkości został prawidłowo podłączony (zob. instrukcja obsługi jednostki napędowej).

**Włączanie/wyłączanie roweru elektrycznego**

Aby **włączyć** rower elektryczny, można skorzystać z opisanych poniżej sposobów:

- Po włożeniu akumulatora eBike nacisnąć włącznik/wyłącznik **(1)** komputera pokładowego.
- Nacisnąć włącznik/wyłącznik akumulatora eBike (zob. instrukcja obsługi akumulatora eBike).

Napęd jest aktywowany po naciśnięciu na pedały (nie dotyczy funkcji wspomaganie przy popychaniu ani poziomu wspomaganie **OFF**). Moc napędu uzależniona jest od ustalonego poziomu wspomaganie.

Ustąpienie nacisku na pedały w trybie pracy normalnej lub osiągnięcie prędkości **25/45 km/h** powoduje automatyczne wyłączenie wspomaganie napędu. Napęd uruchamiany jest automatycznie po ponownym naciśnięciu na pedały lub gdy prędkość roweru spadnie poniżej **25/45 km/h**.

Aby **wyłączyć** rower elektryczny, można skorzystać z opisanych poniżej sposobów:

- Nacisnąć włącznik/wyłącznik **(1)** komputera pokładowego.
- Wyłączyć akumulator eBike za pomocą jego włącznika/wyłącznika (w niektórych rozwiązaniach stosowanych przez producentów rowerów włącznik/wyłącznik akumulatora eBike może nie być dostępny; zob. instrukcja obsługi dołączona przez producenta roweru).

Po wyłączeniu system kończy pracę. Trwa to ok. 3 s. Ponowne włączenie systemu jest możliwe dopiero po całkowitym zakończeniu pracy.

Jeżeli przez ok. 10 minut rower elektryczny pozostanie w bezruchu **oraz** na komputerze pokładowym nie zostanie naciśnięty żaden przycisk, rower elektryczny wyłączy się automatycznie w celu oszczędzenia energii.

**Wskazówka:** Przed odstawieniem roweru elektrycznego należy go zawsze wyłączyć.

**Wskazówka:** Jeżeli akumulatory wewnętrzne komputera pokładowego wyczerpią się, nadal można włączyć rower elektryczny przyciskiem na akumulatorze eBike. Należy jednak jak najszybciej wymienić akumulatory wewnętrzne komputera pokładowego, aby zapobiec jego uszkodzeniu.

**Zaopatrzenie w energię elektryczną komputera pokładowego**

Komputer pokładowy jest zasilany dwiema bateriami okrągłymi CR2016.

**Wymiana baterii okrągłej (zob. rys. A)**

Gdy komputer pokładowy wyświetli komunikat **LOW BAT**, należy zdjąć komputer pokładowy z kierownicy, odkręcając przednio śrubę mocującą **(3)** komputera pokładowego. Otworzyć pokrywkę wnęki na baterie **(10)** za pomocą odpowiedniej monety, wyjąć zużyte baterie okrągłe i włożyć nowe baterie okrągłe typu CR2016. Zalecane przez Bosch baterie okrągłe można nabyć w punkcie sprzedaży rowerów.

Podczas wkładania baterii okrągłych należy zwrócić uwagę na zachowanie prawidłowej biegunowości.

Zamknąć wnękę baterii i zamocować komputer pokładowy do kierownicy roweru elektrycznego za pomocą śruby mocującej **(3)**.

## Włączanie/wyłączanie systemu wspomagania przy popychaniu

System wspomagania przy popychaniu ułatwia prowadzenie roweru elektrycznego. Prędkość jest w tej funkcji zależna od wybranego biegu i może osiągnąć maksymalnie **6 km/h**.

► **Z systemu wspomagania przy popychaniu wolno korzystać wyłącznie podczas pchania roweru.** Jeżeli koła roweru elektrycznego nie mają kontaktu z podłożem podczas korzystania z systemu wspomagania przy popychaniu, istnieje niebezpieczeństwo doznania obrażeń.

W celu **aktywacji** systemu wspomagania przy popychaniu należy krótko nacisnąć przycisk **WALK** na komputerze pokładowym. Po aktywacji, w ciągu 10 s należy nacisnąć i przytrzymać przycisk **+**. Napęd roweru elektrycznego włącza się.

**Wskazówka:** Przy poziomie wspomagania **OFF** nie można włączyć systemu wspomagania przy popychaniu.

System wspomagania przy popychaniu **wyłącza się**, gdy jedna z poniższych sytuacji będzie miała miejsce:

- zwolniony zostanie przycisk **+** (**6**),
- koła roweru elektrycznego zablokują się (np. przez hamowanie lub przez kontakt z przeszkodą),
- prędkość przekroczy **6 km/h**.

Sposób działania systemu wspomagania przy popychaniu podlega krajowym uregulowaniom i dlatego może różnić się od powyższego opisu lub zostać zdezaktywowany.



## Ustawianie poziomu wspomagania

W komputerze pokładowym można ustawić, w jakim stopniu napęd ma wspomagać użytkownika podczas pedałowania. Poziom wspomagania można zmienić w każdej chwili, nawet podczas jazdy.



**Wskazówka:** W niektórych modelach poziom wspomagania jest ustawiony wstępnie i nie może zostać zmieniony. Jest też możliwe, że model dysponuje mniejszą liczbą poziomów wspomagania niż wymieniono w niniejszej instrukcji.

Użytkownik może mieć do dyspozycji następującą maksymalną liczbę poziomów wspomagania:

- **OFF:** wspomaganie przez napęd jest wyłączone, rower elektryczny napędzany jest jak zwykły rower wyłącznie przez pedałowanie. Przy tym poziomie wspomagania nie można włączyć systemu wspomagania przy popychaniu.
- **ECO:** skuteczne wspomaganie przy maksymalnej efektywności, dla maksymalnych dystansów
- **TOUR/TOUR+:**  
**TOUR:** równomierne wspomaganie, dla tras o dużych dystansach  
**TOUR+:** dynamiczne wspomaganie, dla naturalnej i sportowej jazdy (tylko w połączeniu z **eMTB**)
- **SPORT/eMTB:**  
**SPORT:** silne wspomaganie, dla sportowej jazdy po górskich odcinkach oraz dla ruchu w mieście  
**eMTB:** optymalne wspomaganie w każdym terenie, sportowy tryb jazdy, ulepszona dynamika, maksymalna wydajność (**eMTB** tylko w połączeniu z jednostkami napędowymi BDU250P CX, BDU365, BDU450 CX i BDU480 CX. Może być konieczna aktualizacja oprogramowania.)

- **TURBO:** maksymalne wspomaganie aż do wysokich częstotliwości pedałowania, dla sportowej jazdy  
 W celu **zwiększenia** poziomu wspomagania należy nacisnąć krótko  przycisk **+** (**6**) na komputerze pokładowym tyle razy, aż pojawi się wskazanie żądanego poziomu wspomagania (**i**), w celu **zmniejszenia** nacisnąć krótko  przycisk **-** (**5**).  
 Jeżeli na wyświetlaczu ustawione jest wskazanie **TRIP**, **TOTAL** lub **RANGE**, wybrany poziom wspomagania zostanie wyświetlony na krótką chwilę (ok. 1 sekundy).

## Włączanie/wyłączanie oświetlenia rowerowego

W modelach, w których oświetlenie rowerowe jest zasilane przez rower elektryczny, za pomocą nieco dłuższego naciśnięcia  przycisku **+** można włączyć równocześnie lampkę przednią i tylną. Nieco dłuższe naciśnięcie  przycisku **+** powoduje ponowne wyłączenie oświetlenia rowerowego.

Przy włączonym oświetleniu wyświetlany jest symbol oświetlenia rowerowego (**h**).

Przed rozpoczęciem jazdy należy sprawdzić prawidłowość działania oświetlenia rowerowego.

Komputer pokładowy zapisuje status oświetlenia i po ponownym uruchomieniu aktywuje oświetlenie odpowiednie do zapisanego statusu.

Włączenie/wyłączenie oświetlenia rowerowego nie ma żadnego wpływu na podświetlenie ekranu.

## Wskazania i ustawienia komputera pokładowego

### Wskaźnik stanu naładowania akumulatora eBike

Wskaźnik stanu naładowania (**g**) pokazuje stan naładowania akumulatora eBike. Stan naładowania akumulatora eBike można odczytać także ze wskaźnika LED akumulatora eBike. Na wskaźniku (**g**) każda kreska symbolu akumulatora odpowiada ok 20% pojemności:

 Akumulator eBike jest całkowicie naładowany.

 Akumulator eBike należy naładować.



 Diody LED wskaźnika stanu naładowania na akumulatorze eBike gasną. Pojemność potrzebna do wspomagania napędu została wyczerpana i wspomaganie zostanie stopniowo wyłączone. Pozostała pojemność akumulatora jest używana do zasilania oświetlenia rowerowego, wskaźnik miga.

Pojemność akumulatora eBike wystarczy na ok. 2 godziny zasilania oświetlenia rowerowego.

Jeżeli rower elektryczny współpracuje z 2 akumulatorami eBike, wskaźnik stanu naładowania akumulatora eBike (**g**) sygnalizuje stan naładowania obu akumulatorów eBike.



### Wskaźniki prędkości i odległości

W wskazaniami prędkościomierza (**a**) wyświetlana jest zawsze aktualna prędkość.

W wskazaniami (**i**) standardowo ukazywane jest ostatnie ustawienie. Wielokrotne dłuższe naciśnięcie  przycisku – spowoduje wyświetlenie kolejno odcinka jazdy **TRIP**, całkowitego dystansu w kilometrach **TOTAL** oraz pozostałego dystansu **RANGE** akumulatora eBike. (Krótkie naciśnięcie  przycisku – spowoduje zmniejszenie poziomu wspomagania!)

W celu **zresetowania** odcinka jazdy **TRIP** należy wybrać odcinek jazdy **TRIP** i długo nacisnąć równocześnie  przyciski **+ i -**. Najpierw na wyświetlaczu pojawi się **RESET**. Przy dalszym przytrzymaniu obydwu przycisków **TRIP** zostanie ustawiony na **0**.

















W celu **zresetowania** zasięgu **RANGE** należy wybrać zasięg **RANGE** i długo  nacisnąć równocześnie przyciski **+ i -**. Najpierw na wyświetlaczu pojawi się **RESET**. Jeszcze dłuższe naciśnięcie obu przycisków spowoduje zresetowanie pozostałego dystansu **RANGE** do wartości ustawienia fabrycznego.

Jednostkę wskazania można przestawić z kilometrów na mile, naciskając przycisk **-** i przytrzymując go  oraz naciskając krótko  przycisk włącznika/wyłącznika (**1**).

W celach serwisowych można sprawdzić wersję podzespołów oraz ich numery katalogowe, jeżeli podzespoły te umożliwiają takie działanie (w zależności od podzespołu). Przy **wyłączonym** systemie należy nacisnąć równocześnie przyciski **-** oraz **+**, a następnie nacisnąć przycisk włącznika/wyłącznika (**1**) komputera pokładowego.

Gniazdo USB jest zarezerwowane do podłączenia urządzeń diagnostycznych. Poza tym gniazdo USB nie pełni żadnej innej funkcji.

► **Złącze USB należy zawsze dokładnie zamykać, używając osłony (8).**

Działanie	Przyciski	Czas trwania
Włączanie komputera pokładowego		
Wyłączanie komputera pokładowego		
Zwiększenie wspomagania	<b>+</b>	
Zmniejszenie wspomagania	<b>-</b>	
Wskazanie <b>TRIP, TOTAL, RANGE, tryb wspomagania</b>	<b>-</b>	
Włączanie oświetlenia rowerowego	<b>+</b>	
Wyłączanie oświetlenia rowerowego	<b>+</b>	
Resetowanie odcinka jazdy	<b>- +</b>	
Włączanie systemu wspomagania przy popychaniu Uruchomienie wspomagania przy popychaniu	<b>WALK +</b>	1.  2. dowolny
Przestawianie jednostki z kilometrów na mile	<b>-</b> 	1. przytrzymać 2. 
Sprawdzenie wersji <sup>(A)(B)</sup>	<b>- +</b> 	1. przytrzymać 2. 
Ustawianie jasności wyświetlacza <sup>A)</sup>	<b>- +</b>  <b>- lub +</b>	1. przytrzymać 2. 

A) Rower elektryczny musi być wyłączony.

B) Informacje są wyświetlane w trybie ciągłym.



## Wskazanie kodu błędu

Komponenty roweru elektrycznego są stale kontrolowane w sposób automatyczny. W razie stwierdzenia błędu wyświetlany jest odpowiedni kod błędu na komputerze pokładowym.

W zależności od rodzaju błędu może ewentualnie dojść do automatycznego wyłączenia napędu. Dalsza jazda bez wspomagania przez napęd jest jednak możliwa. Przed kolejnymi jazdami należy rower skontrolować.

► **Wszelkich napraw można dokonywać wyłącznie w autoryzowanym punkcie sprzedaży rowerów.**

Kod	Przyczyna	Rozwiązanie
410	Jeden lub kilka przycisków komputera pokładowego jest zablokowanych.	Sprawdzić, czy coś nie blokuje przycisków, na przykład brud. W razie potrzeby oczyścić przyciski.
414	Problem z podłączeniem panelu sterowania	Skontrolować przyłącza i połączenia
418	Jeden lub kilka przycisków panelu sterowania jest zablokowanych.	Sprawdzić, czy coś nie blokuje przycisków, na przykład brud. W razie potrzeby oczyścić przyciski.
419	Błąd konfiguracji	Uruchomić system na nowo. Jeżeli problem nadal występuje, skontaktować się z punktem sprzedaży rowerów elektrycznych firmy Bosch.
422	Problem z połączeniem jednostki napędowej	Skontrolować przyłącza i połączenia
423	Problem z połączeniem akumulatora eBike	Skontrolować przyłącza i połączenia
424	Błąd komunikacji części składowych	Skontrolować przyłącza i połączenia
426	Błąd wewnętrzny przekroczenia limitu czasu	Uruchomić system na nowo. Jeżeli problem nadal występuje, skontaktować się z punktem sprzedaży rowerów elektrycznych firmy Bosch. W przypadku wystąpienia tego błędu nie ma możliwości wyświetlenia ani dopasowania w menu ustawień podstawowych obwodu opony.
430	Akumulator wewnętrzny komputera pokładowego jest rozładowany (dla dotyczy BUI350)	Naładować komputer pokładowy (w uchwycie lub przez złącze USB)
431	Błąd wersji oprogramowania	Uruchomić system na nowo. Jeżeli problem nadal występuje, skontaktować się z punktem sprzedaży rowerów elektrycznych firmy Bosch.
440	Błąd wewnętrzny jednostki napędowej	Uruchomić system na nowo. Jeżeli problem nadal występuje, skontaktować się z punktem sprzedaży rowerów elektrycznych firmy Bosch.
450	Błąd wewnętrzny oprogramowania	Uruchomić system na nowo. Jeżeli problem nadal występuje, skontaktować się z punktem sprzedaży rowerów elektrycznych firmy Bosch.
460	Błąd złącza USB	Odłączyć kabel od złącza USB komputera pokładowego. Jeżeli problem nadal występuje, skontaktować się z punktem sprzedaży rowerów elektrycznych firmy Bosch.
490	Błąd wewnętrzny komputera pokładowego	Zlecić kontrolę komputera pokładowego
500	Błąd wewnętrzny jednostki napędowej	Uruchomić system na nowo. Jeżeli problem nadal występuje, skontaktować się z punktem sprzedaży rowerów elektrycznych firmy Bosch.
502	Błąd oświetlenia rowerowego	Skontrolować lampki i przynależne przewody. Uruchomić system na nowo. Jeżeli problem nadal występuje, skontaktować się z punktem sprzedaży rowerów elektrycznych firmy Bosch.
503	Błąd czujnika prędkości	Uruchomić system na nowo. Jeżeli problem nadal występuje, skontaktować się z punktem sprzedaży rowerów elektrycznych firmy Bosch.

Kod	Przyczyna	Rozwiązanie
504	Wykryto zmanipulowany sygnał prędkości.	Sprawdzić i ew. dopasować pozycję magnesu na szprychy. Sprawdzić rower pod kątem manipulacji (tuningu). Wspomaganie napędu zmniejsza się.
510	Błąd wewnętrzny czujnika	Uruchomić system na nowo. Jeżeli problem nadal występuje, skontaktować się z punktem sprzedaży rowerów elektrycznych firmy Bosch.
511	Błąd wewnętrzny jednostki napędowej	Uruchomić system na nowo. Jeżeli problem nadal występuje, skontaktować się z punktem sprzedaży rowerów elektrycznych firmy Bosch.
530	Błąd akumulatora	Wyłączyć rower elektryczny, wyjąć akumulator eBike i włożyć go ponownie. Uruchomić system na nowo. Jeżeli problem nadal występuje, skontaktować się z punktem sprzedaży rowerów elektrycznych firmy Bosch.
531	Błąd konfiguracji	Uruchomić system na nowo. Jeżeli problem nadal występuje, skontaktować się z punktem sprzedaży rowerów elektrycznych firmy Bosch.
540	Błąd temperatury	Rower elektryczny znajduje się poza dopuszczalnym zakresem temperatur. Wyłączyć system eBike, aby spowodować ochłodzenie bądź ogrzanie do dopuszczalnej temperatury jednostki napędowej. Uruchomić system na nowo. Jeżeli problem nadal występuje, skontaktować się z punktem sprzedaży rowerów elektrycznych firmy Bosch.
550	Zostało podłączone niedozwolone urządzenie.	Odłączyć urządzenie. Uruchomić system na nowo. Jeżeli problem nadal występuje, skontaktować się z punktem sprzedaży rowerów elektrycznych firmy Bosch.
580	Błąd wersji oprogramowania	Uruchomić system na nowo. Jeżeli problem nadal występuje, skontaktować się z punktem sprzedaży rowerów elektrycznych firmy Bosch.
591	Błąd uwierzytelnienia	Wyłączyć system eBike. Wyjąć akumulator, a następnie ponownie go włożyć. Uruchomić system na nowo. Jeżeli problem nadal występuje, skontaktować się z punktem sprzedaży rowerów elektrycznych firmy Bosch.
592	Niekompatybilna część	Zastosować kompatybilny wyświetlacz. Jeżeli problem nadal występuje, skontaktować się z punktem sprzedaży rowerów elektrycznych firmy Bosch.
593	Błąd konfiguracji	Uruchomić system na nowo. Jeżeli problem nadal występuje, skontaktować się z punktem sprzedaży rowerów elektrycznych firmy Bosch.
595, 596	Błąd komunikacji	Sprawdzić połączenie kablowe za przekaźnik i uruchomić system ponownie. Jeżeli problem nadal występuje, skontaktować się z punktem sprzedaży rowerów elektrycznych firmy Bosch.
602	Błąd wewnętrzny akumulatora	Uruchomić system na nowo. Jeżeli problem nadal występuje, skontaktować się z punktem sprzedaży rowerów elektrycznych firmy Bosch.
603	Błąd wewnętrzny akumulatora	Uruchomić system na nowo. Jeżeli problem nadal występuje, skontaktować się z punktem sprzedaży rowerów elektrycznych firmy Bosch.
605	Błąd temperatury akumulatora	Akumulator znajduje się poza dopuszczalnym zakresem temperatur. Wyłączyć system eBike, aby spowodować ochłodzenie bądź ogrzanie akumulatora do dopuszczalnej temperatury. Uruchomić system na nowo. Jeżeli problem nadal występuje, skontaktować się z punktem sprzedaży rowerów elektrycznych firmy Bosch.

Kod	Przyczyna	Rozwiązanie
606	Błąd zewnętrzny akumulatora	Skontrolować okablowanie. Uruchomić system na nowo. Jeżeli problem nadal występuje, skontaktować się z punktem sprzedaży rowerów elektrycznych firmy Bosch.
610	Błąd napięcia akumulatora	Uruchomić system na nowo. Jeżeli problem nadal występuje, skontaktować się z punktem sprzedaży rowerów elektrycznych firmy Bosch.
620	Błąd ładowarki	Wymienić ładowarkę. Skontaktować się z punktem sprzedaży rowerów elektrycznych firmy Bosch.
640	Błąd wewnętrzny akumulatora	Uruchomić system na nowo. Jeżeli problem nadal występuje, skontaktować się z punktem sprzedaży rowerów elektrycznych firmy Bosch.
655	Błąd wielokrotny akumulatora	Wyłączyć system eBike. Wyjąć akumulator, a następnie ponownie go włożyć. Uruchomić system na nowo. Jeżeli problem nadal występuje, skontaktować się z punktem sprzedaży rowerów elektrycznych firmy Bosch.
656	Błąd wersji oprogramowania	Skontaktować się z punktem sprzedaży rowerów elektrycznych firmy Bosch, aby przeprowadzono aktualizację oprogramowania.
7xx	Błąd innego komponentu innego producenta	Należy zwrócić uwagę na informacje w instrukcji obsługi producenta danego komponentu.
800	Błąd wewnętrzny ABS	Skontaktować się z punktem sprzedaży rowerów elektrycznych firmy Bosch.
810	Nieprawidłowe sygnały w czujniku prędkości koła	Skontaktować się z punktem sprzedaży rowerów elektrycznych firmy Bosch.
820	Błąd przewodu do przedniego czujnika prędkości koła	Skontaktować się z punktem sprzedaży rowerów elektrycznych firmy Bosch.
821 ... 826	Nieprawidłowe sygnały w przednim czujniku prędkości koła Prawdopodobny brak, uszkodzenie lub nieprawidłowe zamontowanie tarczy czujnika; znaczna różnica średnicy opon przedniego i tylnego koła; ekstremalna sytuacja, np. jazda na tylnym kole	Uruchomić ponownie system i przeprowadzić jazdę próbną trwającą co najmniej 2 minuty. Lampka kontrolna systemu ABS musi zgasnąć. Jeżeli problem nadal występuje, skontaktować się z punktem sprzedaży rowerów elektrycznych firmy Bosch.
830	Błąd przewodu do tylnego czujnika prędkości koła	Skontaktować się z punktem sprzedaży rowerów elektrycznych firmy Bosch.
831 833 ... 835	Nieprawidłowe sygnały w tylnym czujniku prędkości koła Prawdopodobny brak, uszkodzenie lub nieprawidłowe zamontowanie tarczy czujnika; znaczna różnica średnicy opon przedniego i tylnego koła; ekstremalna sytuacja, np. jazda na tylnym kole	Uruchomić ponownie system i przeprowadzić jazdę próbną trwającą co najmniej 2 minuty. Lampka kontrolna systemu ABS musi zgasnąć. Jeżeli problem nadal występuje, skontaktować się z punktem sprzedaży rowerów elektrycznych firmy Bosch.
840	Błąd wewnętrzny ABS	Skontaktować się z punktem sprzedaży rowerów elektrycznych firmy Bosch.
850	Błąd wewnętrzny ABS	Skontaktować się z punktem sprzedaży rowerów elektrycznych firmy Bosch.
860, 861	Błąd zasilania	Uruchomić system na nowo. Jeżeli problem nadal występuje, skontaktować się z punktem sprzedaży rowerów elektrycznych firmy Bosch.
870, 871 880 883 ... 885	Błąd komunikacji	Uruchomić system na nowo. Jeżeli problem nadal występuje, skontaktować się z punktem sprzedaży rowerów elektrycznych firmy Bosch.

Kod	Przyczyna	Rozwiązanie
889	Błąd wewnętrzny ABS	Skontaktować się z punktem sprzedaży rowerów elektrycznych firmy Bosch.
890	Brak lub uszkodzenie lampki kontrolnej systemu ABS; system ABS może nie działać.	Skontaktować się z punktem sprzedaży rowerów elektrycznych firmy Bosch.
Puste wskazanie	Błąd wewnętrzny komputera pokładowego	Uruchomić system eBike na nowo, wyłączając go, a następnie ponownie włączając.

## Konserwacja i serwis

### Konserwacja i czyszczenie

Nie wolno zanurzać komponentów (w tym jednostki napędowej) w wodzie, nie wolno ich też czyścić przy użyciu wody pod ciśnieniem.

Do czyszczenia komputera pokładowego należy używać miękkiej, zwilżonej tylko wodą ściereczki. Nie stosować żadnych środków myjących.

Co najmniej raz w roku należy wykonać przegląd techniczny roweru elektrycznego (m.in. kontrola mechaniki, aktualności oprogramowania systemowego).

Ponadto producent rowerów lub sprzedawca może ustawić w systemie termin serwisowania po osiągnięciu określonego przebiegu. W takim przypadku komputer pokładowy będzie wyświetlać termin serwisowania za pomocą wskaźnika serwisu (f) .

Serwisowania i napraw rowerów elektrycznych należy dokonywać w autoryzowanym punkcie sprzedaży rowerów.

### Obsługa klienta oraz doradztwo dotyczące użytkownika

W razie pytań dotyczących roweru elektrycznego i jego komponentów należy zwracać się do autoryzowanego punktu sprzedaży rowerów.

Dane kontaktowe autoryzowanych punktów sprzedaży rowerów można znaleźć na stronie internetowej:

[www.bosch-ebike.com](http://www.bosch-ebike.com).

### Utylizacja i materiały wykonania

Dane dotyczące materiałów wykonania znajdują Państwo, klikając w link:

[www.bosch-ebike.com/en/material-compliance](http://www.bosch-ebike.com/en/material-compliance).

Rowerów elektrycznych i ich części składowych nie wolno wyrzucać razem z odpadami domowymi



Jednostkę napędową, komputer pokładowy wraz z panelem sterowania, akumulator eBike, czujnik prędkości, osprzęt i opakowanie należy doprowadzić do powtórnego przetworzenia zgodnie z przepisami ochrony środowiska.

Należy we własnym zakresie zapewnić, że dane osobowe zostały usunięte z urządzenia.

Akumulatory i baterie, które można wymontować ze sprzętu elektrycznego, nie uszkadzając ich, należy przed utylizacją i wyjąć zbierać osobno.



Zgodnie z europejską dyrektywą 2012/19/UE niezdatne do użytku elektronarzędzia, a zgodnie z europejską dyrektywą 2006/66/WE uszkodzone lub zużyte akumulatory/baterie, należy zbierać osobno i doprowadzić do ponownego przetworzenia zgodnie z przepisami ochrony środowiska.

Selektywna zbiórka sprzętu elektrycznego służy wstępnemu sortowaniu według rodzajów materiałów i wspomaga prawidłowe przetwarzanie i odzysk surowców, chroniąc w ten sposób ludzi i środowisko naturalne.

Niezdatne do użytku części składowe roweru elektrycznego należy bezpłatnie przekazać do utylizacji w jednym z autoryzowanych punktów sprzedaży rowerów lub w punkcie zbiórki odpadów.



**Zastrzegamy sobie prawo wprowadzania zmian.**

## Bezpečnostní upozornění



### Přečtěte si všechna bezpečnostní upozornění a všechny pokyny.

Nedodržování bezpečnostních upozornění a pokynů může mít za následek úraz elektrickým proudem, požár a/nebo těžká poranění.

### Všechna bezpečnostní upozornění a pokyny uschovejte pro budoucí potřebu.

Pojem **akumulátor eBike**, který se používá v tomto návodu k obsluze, se vztahuje na všechny originální akumulátory Bosch eBike.

- ▶ **Přečtěte si a dodržujte všechny bezpečnostní upozornění a instrukce ve všech návodech k použití systému eBike a v návodu k použití vašeho elektrokola.**
- ▶ **Dbejte na to, aby informace na palubním počítači neodváděly vaši pozornost.** Pokud se nesoustředíte výhradně na provoz, riskujete, že se stanete účastníkem dopravní nehody. Pokud chcete zadávat do palubního počítače údaje nad rámec změny úrovně podpory, zastavte a zadejte příslušné údaje.
- ▶ **Jas displeje nastavte tak, abyste dobře viděli důležité informace, jako rychlost nebo výstražné symboly.** Nesprávně nastavený jas displeje může způsobit nebezpečné situace.
- ▶ **Při použití pomoci při vedení zajistěte, abyste mohli elektrokolo neustále kontrolovat a bezpečně držet.** Pomoc při vedení lze za určitých podmínek vypnout (např. překážka na pedálu nebo nechtěné sklouznutí tlačítka ovládací jednotky). Elektrokolo se může neočekávaně pohybovat směrem k vám nebo se převrátit. Pro uživatele to představuje riziko zvláště při dodatečném naložení. Neuvádějte elektrokolo s pomocí při vedení do situací, ve kterých je nemůžete zadržet vlastní silou!

### Bezpečnostní upozornění pro knoflíkové baterie

- ▶ **VAROVÁNÍ! Zajistěte, aby se knoflíková baterie nedostala do rukou dětem.** Knoflíkové baterie jsou nebezpečné.
- ▶ **Knoflíkové baterie se nikdy nesmí spolknout nebo dostat do jiných tělesných otvorů. Vznikne-li podezření, že byla knoflíková baterie spolknuta nebo se jinak dostala do těla, vyhledejte neprodleně lékařskou pomoc.** Spolknutí knoflíkové baterie může během 2 hodin způsobit vážné vnitřní poleptání a smrt.
- ▶ **Při výměně knoflíkové baterie dbejte na správnou výměnu.** Hrozí nebezpečí výbuchu.
- ▶ **Používejte pouze knoflíkové baterie uvedené v tomto návodu k obsluze.** Nepoužívejte jiné knoflíkové baterie ani jiné napájení.
- ▶ **Nepokoušejte se knoflíkovou baterii nabíjet a zabraňte zkratování knoflíkové baterie.** Knoflíková baterie může přestat těsnit, vybuchnout, vznítit se a poranit osoby.

- ▶ **Vybité knoflíkové baterie vyjměte a řádně zlikvidujte.** Vybité knoflíkové baterie mohou přestat těsnit, a tím může dojít k poranění osob nebo k poškození výrobku.
- ▶ **Knoflíkovou baterii nepřehřívejte a nevhazujte do ohně.** Knoflíková baterie může přestat těsnit, vybuchnout, vznítit se a poranit osoby.
- ▶ **Knoflíkovou baterii nepoškozujte a nerozebírejte.** Knoflíková baterie může přestat těsnit, vybuchnout, vznítit se a poranit osoby.
- ▶ **Dbejte na to, aby se poškozená knoflíková baterie nedostala do kontaktu s vodou.** Unikající lithium může společně s vodou vytvořit vodík a způsobit tak požár, výbuch nebo poranění osob.

## Popis výrobku a výkonu

### Použití v souladu s určeným účelem

Palubní počítač **Purion** je určený k ovládání systému eBike a k zobrazení údajů o jízdě.

Kromě zde popsaných funkcí se může kdykoli stát, že budou provedeny změny softwaru pro odstranění chyb a změny funkcí.

### Zobrazené součásti

Číslování zobrazených komponent se vztahuje k vyobrazení na stranách s obrázky na začátku návodu.

Jednotlivá vyobrazení v tomto návodu k použití se mohou v závislosti na vybavení vašeho elektrokola nepatrně lišit od skutečného provedení.

- (1) Tlačítko zapnutí/vypnutí palubního počítače
- (2) Tlačítko pomoci při vedení **WALK**<sup>a)</sup>
- (3) Šroub pro upevnění palubního počítače
- (4) Držák palubního počítače
- (5) Tlačítko snížení podpory –
- (6) Tlačítko zvýšení podpory +
- (7) Displej
- (8) Ochranná krytka zdířky USB
- (9) Diagnostická zdířka USB (jen pro servisní účely)

- (10) Kryt příhrádky baterie

a) není k dispozici ve všech zemích

### Zobrazení na palubním počítači

- (a) Ukazatel tachometru
- (b) Ukazatel jednotky km/h
- (c) Ukazatel jednotky mph
- (d) Ukazatel celkové vzdálenosti **TOTAL**
- (e) Ukazatel dojezdu **RANGE**
- (f) Ukazatel servisu
- (g) Ukazatel stavu nabití akumulátoru eBike
- (h) Ukazatel osvětlení
- (i) Ukazatel úrovně podpory/ukazatel hodnot
- (j) Ukazatel ujeté vzdálenosti **TRIP**

## Technické údaje

Palubní počítač		Purion
Kód výrobku		BUI215
Baterie <sup>A)</sup>		2 × 3 V CR2016
Provozní teplota	°C	-5 až +40
Skladovací teplota	°C	+10 až +40
Stupeň krytí <sup>B)</sup>		IP55
Hmotnost, cca	kg	0,1



A) Doporučujeme používat baterie, které nabízí firma Bosch. Můžete si je zakoupit u svého prodejce jízdního kola (objednací číslo: 1 270 016 819).

B) Při zavřeném krytu USB

Společnost Bosch eBike Systems používá FreeRTOS (viz [www.freertos.org](http://www.freertos.org)).

## Provoz

### Symboly a jejich význam

Symbol	Vysvětlení
	Krátké stisknutí tlačítka (kratší než 1 sekunda)
	Středně dlouhé stisknutí tlačítka (od 1 sekundy do 2,5 sekundy)
	Dlouhé stisknutí tlačítka (delší než 2,5 sekundy)

### Uvedení do provozu

#### Předpoklady

Systém eBike lze zapnout pouze tehdy, pokud jsou splněny následující předpoklady:

- Je nasazený dostatečně nabitý akumulátor eBike (viz návod k použití akumulátoru eBike).
- Senzor rychlosti je správně připojený (viz návod k použití pohonné jednotky).

#### Zapnutí a vypnutí systému eBike

Pro **zapnutí** systému eBike máte následující možnosti:

- Při nasazeném akumulátoru eBike stisknete tlačítko zapnutí/vypnutí **(1)** palubního počítače.
- Stisknete tlačítko zapnutí/vypnutí akumulátoru eBike (viz návod k použití akumulátoru eBike).

Pohon se aktivuje, jakmile začnete šlapat (kromě funkce pomoci při vedení nebo při úrovni podpory **OFF**). Výkon pohonu se řídí podle nastavené úrovně podpory.

Jakmile v normálním režimu přestanete šlapat nebo jakmile dosáhnete rychlosti **25/45 km/h**, podpora pohonem se vypne. Pohon se automaticky znovu aktivuje, jakmile začnete šlapat a rychlost je nižší než **25/45 km/h**.

Pro **vypnutí** systému eBike máte následující možnosti:

- Stisknete tlačítko zapnutí/vypnutí **(1)** palubního počítače.

- Vypnete akumulátor eBike tlačítkem zapnutí/vypnutí akumulátoru. (Mohou existovat řešení výrobců jízdních kol, u kterých není přístup k tlačítku zapnutí/vypnutí akumulátoru eBike; viz návod k použití od výrobce jízdních kol.)

Po vypnutí se vypne i systém. Trvá to cca 3 sekundy. Okamžité opětovné zapnutí je možné až po dokončení vypnutí systému.

Pokud se elektrokolo přibližně 10 min nepohybuje a nestisknete žádné tlačítko na palubním počítači, systém eBike se z důvodu úspory energie automaticky vypne.

**Upozornění:** Když elektrokolo odstavíte, vždy systém eBike vypněte.

**Upozornění:** Když jsou interní akumulátory palubního počítače vybité, můžete přesto systém eBike zapnout pomocí akumulátoru eBike. Doporučujeme ale interní akumulátory palubního počítače co nejdříve vyměnit, aby se zabránilo poškození.

#### Napájení palubního počítače

Palubní počítač je napájený pomocí dvou knoflíkových baterií CR2016.

#### Výměna knoflíkových baterií (viz obrázek A)

Když se na displeji palubního počítače zobrazí **LOW BAT**, sejměte palubní počítač z řídítek tak, že vyšroubujete šroub pro upevnění **(3)** palubního počítače. Pomocí vhodné mince otevřete kryt příhrádky baterie **(10)**, vyjměte vybité knoflíkové baterie a vložte nové knoflíkové baterie typu CR2016. Knoflíkové baterie doporučené firmou Bosch můžete zakoupit u prodejce jízdních kol.

Při vkládání knoflíkových baterií dbejte na správnou polaritu.

Znovu zavřete kryt příhrádky baterie a upevněte palubní počítač pomocí upevňovacího šroubu **(3)** na řídítka elektrokola.

#### Zapnutí/vypnutí pomoci při vedení

Pomoc při vedení vám může usnadnit vedení elektrokola. Rychlost při této funkci závisí na zařazeném převodovém stupni a může být maximálně **6 km/h**.

► **Funkce pomoci při vedení se smí používat výhradně při vedení elektrokola.** Pokud se kola elektrokola při používání pomoci při vedení nedotýkají země, hrozí nebezpečí poranění.

Pro **aktivaci** pomoci při vedení krátce stisknete tlačítko **WALK** na palubním počítači. Po aktivaci stisknete během 10 s tlačítko **+** a držte ho stisknuté. Pohon elektrokola se zapne.

**Upozornění:** Pomoc při vedení nelze aktivovat při úrovni podpory **OFF**.

Pomoc při vedení se **vypne**, jakmile nastane jedna z následujících skutečností:

- uvolníte tlačítko **+** **(6)**,
- kola elektrokola se zablokují (např. zabrzděním nebo nárazem na překážku),
- rychlost překročí **6 km/h**.

Funkce pomoci při vedení podléhá specifickým předpisům jednotlivých zemí, a může se proto od výše uvedeného popisu lišit nebo být deaktivovaná.



## Nastavení úrovně podpory

Na palubním počítači můžete nastavit, jak silně vám bude pohon pomáhat při šlapání. Úroveň podpory lze kdykoli změnit, i během jízdy.

**Upozornění:** U některých provedení je možné, že je úroveň podpory přednastavená a nelze ji změnit. Je také možné, že je na výběr menší počet úrovní podpory, než je zde uvedeno.



Maximálně jsou k dispozici následující úrovně podpory:

- **OFF:** Podpora pohonu je vypnutá, elektrokolo se stejně jako normální jízdní kolo pohání pouze šlapáním. Při této úrovni podpory nelze aktivovat pomoc při vedení.
- **ECO:** Účinná podpora při maximální efektivitě, pro maximální dojezd.
- **TOUR/TOUR+:**  
**TOUR:** Rovnoměrná podpora, pro trasy s dlouhým dojezdem  
**TOUR+:** Dynamická podpora, pro přirozenou a sportovní jízdu (pouze ve spojení s **eMTB**)
- **SPORT/eMTB:**  
**SPORT:** Silná podpora, pro sportovní jízdu na hornatých trasách a pro městský provoz.  
**eMTB:** Optimální podpora v každém terénu, sportovní jízda, zlepšená dynamika, maximální výkon (**eMTB** k dispozici pouze v kombinaci s pohonnými jednotkami BDU250P CX, BDU365, BDU450 CX a BDU480 CX. Případně může být nutná aktualizace softwaru.)
- **TURBO:** Maximální podpora až do vysokých frekvencí šlapání, pro sportovní jízdu.

Pro **zvýšení** úrovně podpory krátce stiskněte  tlačítko **+** (**6**) na palubním počítači tolikrát, dokud se na ukazateli (**i**) nezobrazí požadovaná úroveň podpory, pro **snížení** stiskněte krátce  tlačítko **-** (**5**).

Když je na ukazateli nastaveno **TRIP**, **TOTAL** nebo **RANGE**, zobrazí se zvolená úroveň podpory jen krátce (cca 1 sekundu).

## Zapnutí/vypnutí osvětlení jízdního kola

U provedení, u kterého je jízdní světlo napájené pomocí systému eBike, lze středně dlouhým stisknutím  tlačítka **+** zapnout současně přední a zadní světlo. Středním stisknutím  tlačítka **+** se osvětlení jízdního kola znovu vypne.

Při zapnutém světle se zobrazí symbol osvětlení (**h**).

Vždy než vyjedete, zkontrolujte, zda správně funguje osvětlení jízdního kola.

Palubní počítač uloží stav světla a po novém spuštění případně aktivuje světlo podle uloženého stavu.

Zapnutí a vypnutí osvětlení jízdního kola nemá vliv na podsvícení displeje.

## Zobrazení a nastavení palubního počítače

### Ukazatel stavu nabití akumulátoru eBike

Ukazatel stavu nabití akumulátoru (**g**) ukazuje stav nabití akumulátoru eBike. Stav nabití akumulátoru eBike lze také zjistit podle LED na samotném akumulátoru eBike.

Na ukazateli (**g**) odpovídá každý sloupeček v symbolu akumulátoru přibližně 20 % kapacity:

 Akumulátor eBike je úplně nabitý.

 Akumulátor eBike by se měl dobít.



 LED ukazatele stavu nabití na akumulátoru eBike zhasnou. Kapacita pro podporu pohonu je vypočítávaná a podpora se povolná vypne. Zbývající kapacita se použije pro osvětlení, ukazatel bliká.

Kapacita akumulátoru eBike stačí ještě přibližně na 2 hodiny osvětlení jízdního kola.

Pokud je elektrokolo napájené 2 akumulátory eBike, zobrazuje ukazatel stavu nabití akumulátoru eBike (**g**) stav nabití obou akumulátorů eBike.



### Ukazatele rychlosti a vzdálenosti

Na ukazateli tachometru (**a**) se neustále zobrazuje rychlost.

Na ukazateli (**i**) se standardně zobrazuje vždy poslední nastavení. Opakovaným středně dlouhým stisknutím  tlačítka – se postupně zobrazuje ujetá vzdálenost **TRIP**, celkový počet kilometrů **TOTAL** a dojezd akumulátoru eBike **RANGE**. (Krátkým stisknutím  tlačítka – se úroveň podpory sníží!)

Pro **resetování** ujeté vzdálenosti **TRIP** zvolte ujetou vzdálenost **TRIP** a současně dlouze stiskněte  tlačítka **+** a **-**. Nejprve se na displeji zobrazí **RESET**. Když držíte obě tlačítka dále stisknutá, nastaví se ujetá vzdálenost **TRIP** na **0**.

Pro **resetování** dojezdu **RANGE** zvolte dojezd **RANGE** a současně dlouze stiskněte  tlačítka **+** a **-**. Nejprve se na displeji zobrazí **RESET**. Pokud obě tlačítka držíte dále stisknutá, vrátí se dojezd **RANGE** na hodnotu z výroby.

Zobrazené hodnoty můžete přepnout z kilometrů na míle, když podržíte stisknuté tlačítko – a krátce  stisknete  tlačítko zapnutí/vypnutí (**1**).

Pro účely údržby lze zjistit stavy verzí dílčích systémů a jejich typová čísla, pokud dílčí systémy sdělují tyto informace (v závislosti na dílčím systému). Při **vypnutí** systému stiskněte současně tlačítka **-** a **+** a poté stiskněte tlačítko zapnutí/vypnutí (**1**).

USB zdířka je vyhrazená pro připojení diagnostických systémů. USB zdířka jinak nemá žádnou další funkci.

► **USB přípojka musí být vždy úplně uzavřena ochrannou krytkou (8).**

Akce	Tlačítka	Doba
Zapnutí palubního počítače		
Vypnutí palubního počítače		
Zvýšení podpory	<b>+</b>	
Snížení podpory	<b>-</b>	
Ukazatel <b>TRIP</b> , <b>TOTAL</b> , <b>RANGE</b> , režimy podpory	<b>-</b>	
Zapnutí osvětlení jízdního kola	<b>+</b>	
Vypnutí osvětlení jízdního kola	<b>+</b>	
Resetování ujeté vzdálenosti	<b>- +</b>	
Aktivace pomoci při vedení	<b>WALK</b>	1. 
Provedení pomoci při vedení	<b>+</b>	2. libovolné
Přepnutí z kilometrů na míle	<b>-</b> 	1. držet 2. 
Zjištění verzí <sup>(A)B)</sup>	<b>- +</b> 	1. držet 2. 
Nastavení jasu displeje <sup>A)</sup>	<b>- +</b> 	1. držet 2. 
	<b>- nebo +</b>	

A) Systém eBike musí být vypnutý.

B) Informace se zobrazují jako běžící text.



## Zobrazený chybový kód

Součásti systému eBike se neustále automaticky kontrolují. Když je zjištěna závada, zobrazí se na palubním počítači chybový kód.

V závislosti na druhu závady se případně automaticky vypne pohon. V jízdě lze ale vždy pokračovat bez podpůrného pohonu. Před dalšími jízdami by se měl systém eBike zkontrolovat.

► **Veškeré opravy nechávejte provádět výhradně u autorizovaného prodejce jízdních kol.**

Kód	Příčina	Odstranění
410	Zablokované jedno nebo zablokovaných více tlačítek palubního počítače.	Zkontrolujte, zda nejsou tlačítka zaseknutá, např. kvůli usazeným nečistotám. V případě potřeby tlačítka vyčistěte.
414	Problém ovládací jednotky se spojením.	Nechte zkontrolovat přípojky a připojení.
418	Zablokované jedno nebo zablokovaných více tlačítek ovládací jednotky.	Zkontrolujte, zda nejsou tlačítka zaseknutá, např. kvůli usazeným nečistotám. V případě potřeby tlačítka vyčistěte.
419	Chyba konfigurace.	Spusťte systém znovu. Pokud problém přetrvává i nadále, kontaktujte prodejce systému eBike Bosch.
422	Problém s připojením pohonné jednotky.	Nechte zkontrolovat přípojky a připojení.
423	Problém s připojením akumulátoru eBike.	Nechte zkontrolovat přípojky a připojení.
424	Chyba ve vzájemné komunikaci součástí.	Nechte zkontrolovat přípojky a připojení.
426	Interní chyba překročení času.	Spusťte systém znovu. Pokud problém přetrvává i nadále, kontaktujte prodejce systému eBike Bosch. Při této chybě si nelze nechat zobrazit nebo přizpůsobit v nabídce základních nastavení obvod pneumatik.
430	Vybitý interní akumulátor palubního počítače (nikoli u BUI350)	Nabijte palubní počítač (v držáku nebo pomocí přípojky USB).
431	Nesprávná verze softwaru.	Spusťte systém znovu. Pokud problém přetrvává i nadále, kontaktujte prodejce systému eBike Bosch.
440	Interní chyba pohonné jednotky.	Spusťte systém znovu. Pokud problém přetrvává i nadále, kontaktujte prodejce systému eBike Bosch.
450	Interní chyba softwaru.	Spusťte systém znovu. Pokud problém přetrvává i nadále, kontaktujte prodejce systému eBike Bosch.
460	Chyba přípojky USB.	Odpojte kabel z přípojky USB palubního počítače. Pokud problém přetrvává i nadále, kontaktujte prodejce systému eBike Bosch.
490	Interní chyba palubního počítače.	Nechte palubní počítač zkontrolovat.
500	Interní chyba pohonné jednotky.	Spusťte systém znovu. Pokud problém přetrvává i nadále, kontaktujte prodejce systému eBike Bosch.
502	Závada osvětlení jízdního kola.	Zkontrolujte světlo a příslušné kabely. Spusťte systém znovu. Pokud problém přetrvává i nadále, kontaktujte prodejce systému eBike Bosch.
503	Závada senzoru rychlosti.	Spusťte systém znovu. Pokud problém přetrvává i nadále, kontaktujte prodejce systému eBike Bosch.
504	Rozpoznána manipulace u signálu rychlosti.	Zkontrolujte a případně nastavte polohu magnetů na paprsku kola. Zkontrolujte, zda nedošlo k manipulaci (tuning). Podpora pohonu se sníží.
510	Interní chyba senzoru.	Spusťte systém znovu. Pokud problém přetrvává i nadále, kontaktujte prodejce systému eBike Bosch.
511	Interní chyba pohonné jednotky.	Spusťte systém znovu. Pokud problém přetrvává i nadále, kontaktujte prodejce systému eBike Bosch.
530	Závada akumulátoru.	Vypněte systém eBike, vyjměte akumulátor eBike a znovu ho nasadte. Spusťte systém znovu. Pokud problém přetrvává i nadále, kontaktujte prodejce systému eBike Bosch.
531	Chyba konfigurace.	Spusťte systém znovu. Pokud problém přetrvává i nadále, kontaktujte prodejce systému eBike Bosch.

Kód	Příčina	Odstranění
540	Nesprávná teplota.	Systém eBike je mimo přípustný rozsah teploty. Vypněte systém eBike, abyste nechali pohonnou jednotku vychladnout nebo zahřát na přípustný rozsah teploty. Spusťte systém znovu. Pokud problém přetrvává i nadále, kontaktujte prodejce systému eBike Bosch.
550	Byl rozpoznán nepřípustný spotřebič.	Odstraňte spotřebič. Spusťte systém znovu. Pokud problém přetrvává i nadále, kontaktujte prodejce systému eBike Bosch.
580	Nesprávná verze softwaru.	Spusťte systém znovu. Pokud problém přetrvává i nadále, kontaktujte prodejce systému eBike Bosch.
591	Chyba autentifikace.	Vypněte systém eBike. Vyjměte akumulátor a znovu ho nasad'te. Spusťte systém znovu. Pokud problém přetrvává i nadále, kontaktujte prodejce systému eBike Bosch.
592	Nekompatibilní součást.	Použijte kompatibilní displej. Pokud problém přetrvává i nadále, kontaktujte prodejce systému eBike Bosch.
593	Chyba konfigurace.	Spusťte systém znovu. Pokud problém přetrvává i nadále, kontaktujte prodejce systému eBike Bosch.
595, 596	Chyba komunikace.	Zkontrolujte kabely vedoucí k převodovce a spusťte systém znovu. Pokud problém přetrvává i nadále, kontaktujte prodejce systému eBike Bosch.
602	Interní chyba akumulátoru.	Spusťte systém znovu. Pokud problém přetrvává i nadále, kontaktujte prodejce systému eBike Bosch.
603	Interní chyba akumulátoru.	Spusťte systém znovu. Pokud problém přetrvává i nadále, kontaktujte prodejce systému eBike Bosch.
605	Nesprávná teplota akumulátoru.	Akumulátor je mimo přípustný rozsah teploty. Vypněte systém eBike, abyste nechali akumulátor vychladnout nebo zahřát na přípustný rozsah teploty. Spusťte systém znovu. Pokud problém přetrvává i nadále, kontaktujte prodejce systému eBike Bosch.
606	Externí závada akumulátoru.	Zkontrolujte kabely. Spusťte systém znovu. Pokud problém přetrvává i nadále, kontaktujte prodejce systému eBike Bosch.
610	Chyba napětí akumulátoru.	Spusťte systém znovu. Pokud problém přetrvává i nadále, kontaktujte prodejce systému eBike Bosch.
620	Závada nabíječky.	Vyměňte nabíječku. Kontaktujte prodejce systému eBike Bosch.
640	Interní chyba akumulátoru.	Spusťte systém znovu. Pokud problém přetrvává i nadále, kontaktujte prodejce systému eBike Bosch.
655	Vícenásobná závada akumulátoru.	Vypněte systém eBike. Vyjměte akumulátor a znovu ho nasad'te. Spusťte systém znovu. Pokud problém přetrvává i nadále, kontaktujte prodejce systému eBike Bosch.
656	Nesprávná verze softwaru.	Kontaktujte prodejce systému eBike Bosch, aby provedl aktualizaci softwaru.
7xx	Závada součástí od jiného výrobce.	Postupujte podle informací v návodu k použití od výrobce příslušné součásti.
800	Interní chyba ABS	Kontaktujte prodejce systému eBike Bosch.
810	Nevěrohodné signály senzoru rychlosti kola.	Kontaktujte prodejce systému eBike Bosch.
820	Závada vedení k senzoru rychlosti předního kola.	Kontaktujte prodejce systému eBike Bosch.
821 ... 826	Nevěrohodné signály senzoru rychlosti předního kola.  Je možné, že senzor na kotoči není, je vadný nebo nesprávně namontovaný; výrazně rozdílný průměr pneumatik	Spusťte systém znovu a proveďte zkušební jízdu po dobu minimálně 2 minut. Kontrolka ABS musí zhasnout. Pokud problém přetrvává i nadále, kontaktujte prodejce systému eBike Bosch.

Kód	Příčina	Odstranění
	předního a zadního kola; extrémní jízdní situace, např. jízda na zadním kole.	
830	Závada vedení k senzoru rychlosti zadního kola.	Kontaktujte prodejce systému eBike Bosch.
831 833 ... 835	Nevěrohodné signály senzoru rychlosti zadního kola.  Je možné, že senzor na kotočci není, je vadný nebo nesprávně namontovaný; výrazně rozdílný průměr pneumatik předního a zadního kola; extrémní jízdní situace, např. jízda na zadním kole.	Spusťte systém znovu a proveďte zkušební jízdu po dobu minimálně 2 minut. Kontrolka ABS musí zhasnout. Pokud problém přetrvává i nadále, kontaktujte prodejce systému eBike Bosch.
840	Interní chyba ABS	Kontaktujte prodejce systému eBike Bosch.
850	Interní chyba ABS	Kontaktujte prodejce systému eBike Bosch.
860, 861	Závada napájení.	Spusťte systém znovu. Pokud problém přetrvává i nadále, kontaktujte prodejce systému eBike Bosch.
870, 871 880 883 ... 885	Chyba komunikace.	Spusťte systém znovu. Pokud problém přetrvává i nadále, kontaktujte prodejce systému eBike Bosch.
889	Interní chyba ABS	Kontaktujte prodejce systému eBike Bosch.
890	Kontrolka ABS je vadná nebo chybí; je možné, že ABS nefunguje.	Kontaktujte prodejce systému eBike Bosch.
Žádný údaj	Interní chyba palubního počítače.	Spusťte systém eBike znovu vypnutím a opětovným zapnutím.

## Údržba a servis

### Údržba a čištění

Žádné součásti včetně pohonné jednotky se nesmí ponořovat do vody nebo čistit tlakovou vodou.

K čištění palubního počítače používejte měkký hadr navlhčený jen vodou. Nepoužívejte žádné čisticí prostředky.

Nechte minimálně jednou ročně provést technickou kontrolu systému eBike (mj. mechaniky, aktuálnosti systémového softwaru).

Navic může výrobce nebo prodejce jízdního kola pro termín servisu uložit v systému počet ujetých kilometrů. V tom případě vám palubní počítač zobrazí potřebný servis pomocí ukazatele (f) .

Pro servis nebo opravy systému eBike se obraťte na autorizovaného prodejce jízdních kol.

### Zákaznická služba a poradenství ohledně použití

V případě otázek k systému eBike a jeho součástem se obraťte na autorizovaného prodejce jízdních kol.

Kontaktní údaje autorizovaných prodejců jízdních kol najdete na internetové stránce [www.bosch-ebike.com](http://www.bosch-ebike.com).

### Likvidace a látky ve výrobcích

Údaje k látkám ve výrobcích najdete pod následujícím odkazem: [www.bosch-ebike.com/en/material-compliance](http://www.bosch-ebike.com/en/material-compliance).

Nevyhazujte eBike a jeho součásti do komunálního odpadu!



Pohonnou jednotku, palubní počítač včetně ovládací jednotky, akumulátor eBike, senzor rychlosti, příslušenství a obaly je třeba odevzdat k ekologické recyklaci.

Ve vlastním zájmu zajistíte, aby byly osobní údaje ze zařízení smazány.

Baterie, které lze bez zničení vyjmout z elektrického zařízení, se musí před likvidací vyjmout a odevzdat zvlášť na sběrném místě pro baterie.



Podle evropské směrnice 2012/19/EU se musí již nepoužitelná elektrická zařízení a podle evropské směrnice 2006/66/ES vadné nebo opotřebované akumulátory/baterie shromažďovat odděleně a odevzdat k ekologické recyklaci.

Oddělené odevzdání k likvidaci slouží k třídění podle druhu materiálu a přispívá k správnému zacházení se surovinami a jejich recyklaci, což je šetrné pro člověka i životní prostředí.

Již nepoužitelné součásti systému elektrokola Bosch odevzdejte zdarma autorizovanému prodejci jízdních kol nebo ve sběrném dvoře.



**Změny vyhrazeny.**



## Bezpečnostné upozornenia



**Prečítajte si všetky bezpečnostné upozornenia a pokyny.** Nedodržanie bezpečnostných upozornení a pokynov môže zapríčiniť úraz elektrickým prúdom, požiar a/alebo ťažké poranenia.

**Uschovajte všetky bezpečnostné upozornenia a pokyny na budúce použitie.**

Výraz **eBike akumulátor**, používaný v tomto návode na obsluhu, sa vzťahuje na všetky originálne Bosch eBike akumulátory.

- ▶ **Prečítajte si a dodržiavajte bezpečnostné upozornenia a pokyny vo všetkých návodoch na obsluhu systému eBike, ako aj návod na obsluhu vášho eBike.**
- ▶ **Nenechajte sa rozptyľovať displejom palubného počítača.** Ak sa nekoncentrujete výlučne na cestnú premávku, riskujete, že sa stanete účastníkom nehody. Ak chcete okrem zmeny úrovne podpory zadávať do palubného počítača údaje, zastavte a zadajte príslušné údaje.
- ▶ **Jas displeja nastavte tak, aby bolo primerane vidieť dôležité informácie, ako rýchlosť alebo výstražné symboly.** Nesprávne nastavený jas displeja môže spôsobiť nebezpečné situácie.
- ▶ **Pri používaní pomoci pri presune dávajte pozor na to, aby ste eBike vždy mali pod kontrolou a mohli ho bezpečne držať.** Pomoc pri presune môže za istých okolností zlyhať (napr. prekážka pri pedáli alebo neúmyselné zosmyknutie z tlačidla ovládacej jednotky). eBike sa môže náhle začať pohybovať dozadu na vás alebo sa môže prevrátiť. To predstavuje, predovšetkým pri bicykli s nákladom, riziko pre používateľa. Pri eBike so zapnutou pomocou pri presune sa vyhýbajte situáciám, v ktorých nedokázate eBike udržať vlastnou silou!

### Bezpečnostné upozornenia pre gombíkové batérie

- ▶ **VÝSTRAHA! Zabezpečte, aby sa gombíková batéria nedostala do rúk deťom.** Gombíkové batérie sú nebezpečné.
- ▶ **Gombíkové batérie sa nesmú prehriať ani vkladať do iných telesných otvorov. V prípade podozrenia z prehĺtnutia gombíkovej batérie alebo jej zavedenia do iného telesného otvoru okamžite vyhľadajte lekársku pomoc.** Prehĺtnutie gombíkovej batérie môže v priebehu 2 hodín viesť k vážnym vnútorným poleptaniam a smrti.
- ▶ **Pri výmene gombíkovej batérie dbajte na to, aby výmena prebehla správne.** Hrozí nebezpečenstvo výbuchu.
- ▶ **Používajte len gombíkové batérie uvedené v tomto návode na používanie.** Nepoužívajte žiadne iné gombíkové batérie alebo iné elektrické napájanie.
- ▶ **Nepokúšajte sa gombíkové batérie opäť nabíjať a neskratujte ich.** Gombíková batéria sa môže stať netesnou, vybuchnúť, vznietiť sa a zraniť osoby.

- ▶ **Vybité gombíkové batérie likvidujte v súlade s predpismi.** Vybité gombíkové batérie sa môžu stať netesnými, zraniť osoby alebo poškodiť produkt.
- ▶ **Gombíkovú batériu neprehrievajte a nehádzte do ohňa.** Gombíková batéria sa môže stať netesnou, vybuchnúť, vznietiť sa a zraniť osoby.
- ▶ **Gombíkovú batériu nepoškodzuje a nerozoberajte.** Gombíková batéria sa môže stať netesnou, vybuchnúť, vznietiť sa a zraniť osoby.
- ▶ **Zabráňte kontaktu poškodenej gombíkovej batérie s vodou.** Unikajúce lítium môže pri kontakte s vodou reagovať a uvoľniť vodík a spôsobiť požiar, výbuch alebo poranenie osôb.

## Opis výrobku a výkonu

### Používanie v súlade s určením

Palubný počítač **Purion** je určený na ovládanie eBike a na zobrazovanie údajov jazdy.

Popri tu predstavených funkciách môže kedykoľvek dôjsť k softvérovým zmenám kvôli odstráneniu chýb a zmene funkčnosti.

### Vyobrazené komponenty

Číslovanie vyobrazených komponentov sa vzťahuje na vyobrazenia na grafických stranách na začiatku návodu.

Jednotlivé znázornenia v tomto návode na obsluhu sa môžu v závislosti od výbavy vášho eBike nepatrne líšiť.

- (1) Vypínač palubného počítača
  - (2) Tlačidlo pomoci pri presune **WALK**<sup>a)</sup>
  - (3) Upevňovacia skrutka palubného počítača
  - (4) Držiak palubného počítača
  - (5) Tlačidlo zníženia podpory –
  - (6) Tlačidlo zvýšenia podpory +
  - (7) Displej
  - (8) Ochranný kryt USB zásuvky
  - (9) Diagnostická zásuvka USB (len na účely údržby)
  - (10) Veko priehradky na batérie
- a) Nie je k dispozícii vo všetkých krajinách

### Zobrazovacie prvky palubného počítača

- (a) Zobrazenie tachometra
- (b) Zobrazenie jednotky km/h
- (c) Zobrazenie jednotky mph
- (d) Zobrazenie celkovej vzdialenosti **TOTAL**
- (e) Zobrazenie dojazdu **RANGE**
- (f) Zobrazenie servisu
- (g) Indikácia stavu nabitia eBike akumulátora
- (h) Indikácia osvetlenia
- (i) Zobrazenie úrovne podpory/zobrazenie hodnôt
- (j) Zobrazenie trasy **TRIP**

## Technické údaje

Palubný počítač	Purion	
Kód výrobu		BUI215
Batérie <sup>A)</sup>		2 × 3 V CR2016
Prevádzková teplota	°C	-5 ... +40
Skladovacia teplota	°C	+10 ... +40
Stupeň ochrany <sup>B)</sup>		IP55
Hmotnosť cca	kg	0,1



A) Odporúčame používať batérie, ktoré ponúka firma Bosch. Môžete si ich zakúpiť u vášho predajcu bicyklov (číslo výrobu: 1 270 016 819).

B) Pri zatvorenom kryte BSB

Systém Bosch eBike používa FreeRTOS (pozri [www.freertos.org](http://www.freertos.org)).

## Prevádzka

### Symbole a ich význam

Symbol	Vysvetlenie
	krátko stlačenie tlačidla (kratsie ako 1 sekundu)
	stredne dlhé stlačenie tlačidla (v rozmedzí 1 až 2,5 sekundy)
	dlhé stlačenie tlačidla (dlhsie ako 2,5 sekundy)

### Uvedenie do prevádzky

#### Predpoklady

Bicykel eBike je možné zapnúť len vtedy, ak sú splnené nasledujúce podmienky:

- Je vložený dostatočne nabitý eBike akumulátor (pozri návod na obsluhu eBike).
- Snímač rýchlosti je správne zapojený (pozri návod na obsluhu pohonnej jednotky).

#### Zapnutie/vypnutie bicykla eBike

Na **zapnutie** bicykla eBike máte nasledujúce možnosti:

- Pri vložení eBike akumulátora stlačte tlačidlo zapnutia/vypnutia **(1)** palubného počítača.
- Stlačte tlačidlo zapnutia/vypnutia eBike akumulátora (pozri návod na obsluhu eBike akumulátora).

Pohon sa aktivuje, hneď ako šliapnete do pedálov (s výnimkou funkcie pomoci pri presune alebo keď je úroveň podpory **OFF**). Výkon pohonu sa riadi podľa nastavenej úrovne podpory.

Ak v normálnej prevádzke prestanete šliapať do pedálov alebo ak dosiahnete rýchlosť **25/45 km/h**, podpora prostredníctvom pohonu sa vypne. Pohon sa aktivuje automaticky ihneď po šliapnutí do pedálov a pri rýchlosti nižšej ako je **25/45 km/h**.

Na **vypnutie** bicykla eBike máte nasledujúce možnosti:

- Stlačte tlačidlo zapnutia/vypnutia **(1)** palubného počítača.

- Vypnite eBike akumulátor jeho tlačidlom zapnutia/vypnutia (možné sú špecifické riešenia výrobcov bicyklov, pri ktorých nie je prístup k vypínaču eBike akumulátora; pozri návod na obsluhu výrobcu bicykla).

Po vypnutí sa systém vypína. To trvá cca 3 sekundy. Okamžite opätovné zapnutie je možné až vtedy, keď je vypínanie ukončené.

Ak sa eBike nepohybuje približne 10 minút a na palubnom počítači sa nestlačí žiadne tlačidlo, eBike sa vypne automaticky kvôli úspore energie.

**Upozornenie:** Bicykel eBike vypnite vždy, keď ho odstavíte.

**Upozornenie:** Ak sú interné batérie palubného počítača vybité, váš eBike môžete napriek tomu ešte zapnúť na eBike akumulátore. Odporúča sa však interné batérie palubného počítača čo najskôr vymeniť, aby sa predišlo poškodeniam.

#### Elektrické napájanie palubného počítača

Palubný počítač je napájaný napätím dvomi gombíkovými článkami CR2016.

#### Výmena gombíkových batérií (pozri obrázok A)

Keď palubný počítač na displeji zobrazí **LOW BAT**, vyberte ho z riadiel tak, že vyskrutkujete upevňovaciu skrutku **(3)** palubného počítača. Otvorte kryt priehradky na batérie **(10)** vhodnou mincou, vyberte vybité gombíkové batérie a vložte nové gombíkové batérie typu CR2016. Gombíkové batérie odporúčané firmou Bosch si môžete zakúpiť u vášho predajcu bicyklov.

Pri vkladaní gombíkových batérií dávajte pozor na správnu polaritu.

Priehradku na batérie znova zatvorte a palubný počítač upevnite upevňovacou skrutkou **(3)** na riadidlá vášho eBike.

#### Zapnutie/vypnutie pomoci pri presune

Funkcia pomoc pri presune vám môže uľahčiť presun eBike. Rýchlosť v tejto funkcii závisí od zaradeného prevodového stupňa a môže dosahovať maximálne **6 km/h**.

- **Funkcia pomoc pri presune sa smie používať výlučne pri presune eBike.** Ak kolesá eBike nemajú pri použití pomoci pri presune kontakt s podkladom, hrozí nebezpečenstvo poranenia.

Na **aktivovanie** pomoci pri presune krátko stlačte tlačidlo **WALK** na vašom palubnom počítači. Po aktivovaní stlačte v priebehu 10 s tlačidlo **+** a držte ho stlačené. Zapne sa pohon eBike.

**Upozornenie:** Pomoc pri presune nemožno pri úrovni podpory **OFF** aktivovať.

Pomoc pri presune sa **vypne**, hneď ako nastane jeden z nasledujúcich prípadov:

- Uvoľníte tlačidlo **+** **(6)**,
- kolesá eBike sa zablokujú (napr. brzdami alebo nárazom na prekážku),
- rýchlosť prekročí **6 km/h**.

Fungovanie pomoci pri presune podlieha špecifickým predpisom danej krajiny, preto sa môže odlišovať od opisu uvedeného vyššie alebo môže byť deaktivované.



## Nastavenie úrovne podpory

Na palubnom počítači môžete nastaviť, ako intenzívne vás pohon podporuje pri šliapaní. Úroveň podpory môžete kedykoľvek, aj počas jazdy, zmeniť.

**Upozornenie:** V jednotlivých vyhotoveniach je možné, že je úroveň podpory nastavená vopred a nemôže sa meniť. Tiež je možné, že je k dispozícii na výber menej úrovní podpory, ako je tu uvedená.



K dispozícii sú maximálne nasledujúce úrovne podpory:

- **OFF:** podpora pohonu je vypnutá, eBike sa môže pohybovať ako normálny bicykel len šliapaním do pedálov. Pomoc pri presune nemožno na tejto úrovni podpory aktívovať.
- **ECO:** účinná podpora pri maximálnej efektívnosti, pre maximálny dojazd
- **TOUR/TOUR+:**  
**TOUR:** rovnomerná podpora, pre túry s veľkým dojazdom  
**TOUR+:** dynamická podpora pre jazdu v prírode a športovú jazdu (iba v spojení s **eMTB**)
- **SPORT/eMTB:**  
**SPORT:** intenzívna podpora, pre športovú jazdu na horských trasách a v mestskej premávke  
**eMTB:** optimálna podpora v každom teréne, športový rozjazd, lepšia dynamika, maximálna výkonnosť (**eMTB** k dispozícii len v kombinácii s pohonnými jednotkami BDU250P CX, BDU365, BDU450 CX a BDU480 CX. Prípadne môže byť potrebná aktualizácia softvéru.)
- **TURBO:** maximálna podpora až do vysokých frekvencií šliapania, pre športovú jazdu

Úroveň podpory **zvýšite** krátkym stláčaním  tlačidla **+** **(6)** na palubnom počítači dovedy, kým sa na indikátore **(i)** neobjaví požadovaná úroveň podpory. **Zníženie** dosiahnete krátkym stláčaním  tlačidla **-** **(5)**.

Ak je na indikátore nastavené **TRIP**, **TOTAL** alebo **RANGE**, zvolená úroveň podpory sa pri prepínaní zobrazí na indikátore iba krátko (cca 1 sekundu).

## Zapnutie/vypnutie osvetlenia bicykla

Vo vyhotovení, pri ktorom je jazdné svetlo napájané cez eBike, môžete stredne dlhým stláčaním  tlačidla **+** zapnúť súčasne predné a zadné svetlo. Stredne dlhým stláčaním  tlačidla **+** sa osvetlenie bicykla opäť vypne.

Pri zapnutom svetle sa zobrazí symbol osvetlenia **(h)**.

Pred každou jazdou skontrolujte správne fungovanie osvetlenia bicykla.

Palubný počítač uloží stav osvetlenia a v prípade reštartu aktívuje osvetlenie podľa uloženého stavu.

Zapnutie a vypnutie osvetlenia bicykla nemá žiaden vplyv na podsvietenie displeja.

## Indikátory a nastavenia palubného počítača

### Indikácia stavu nabitia eBike akumulátora

Indikácia stavu nabitia **(g)** zobrazuje stav nabitia eBike akumulátora. Stav nabitia eBike akumulátora si môžete odčítať aj na LED diódach na samotnom eBike akumulátore.

Na indikácii **(g)** zodpovedá každý prúžok na symbole akumulátora približne 20 % kapacity:

 eBike akumulátor je úplne nabitý.

 eBike akumulátor by sa mal dobiť.



 LED diódy indikácie stavu nabitia na eBike akumulátore zhasnú. Kapacita pre podporu pohonu je spotrebovaná a podpora sa jemne vypne. Zostávajúca kapacita sa využije na osvetlenie, indikácia bliká.

Kapacita eBike akumulátora ešte postačuje približne na 2 hodiny osvetlenia bicykla.

Ak eBike používate s 2 eBike akumulátormi, indikácia stavu nabitia eBike akumulátora **(g)** ukazuje stav nabitia oboch eBike akumulátorov.



### Indikátory rýchlosti a vzdialenosti

Na zobrazení tachometra **(a)** sa stále zobrazuje aktuálna rýchlosť.

Na displeji **(i)** sa štandardne zobrazuje vždy posledné nastavenie. Opakovaným, stredne dlhým stláčaním  tlačidla – sa postupne za sebou zobrazujú jazdná trasa **TRIP**, celkový počet kilometrov **TOTAL** a dojazd eBike akumulátora **RANGE**. (Krátkym stláčaním  tlačidla – sa znižuje úroveň podpory!)

Na **resetovanie** jazdnej trasy **TRIP** vyberte jazdnú trasu **TRIP** a stlačte súčasne a dlho  tlačidlá + a –. Najprv sa na displeji zobrazí **RESET**. Keď obidve tlačidlá stláčate ďalej, nastaví sa jazdná trasa **TRIP** na **0**.

Na **resetovanie** dojazdu **RANGE** vyberte dojazd **RANGE** a stlačte súčasne a dlho  tlačidlá + a –. Najprv sa na displeji zobrazí **RESET**. Ak ďalej držíte obidve tlačidlá stlačené, dojazd **RANGE** sa zresetuje na hodnotu výrobného nastavenia.

Zobrazené hodnoty kilometrov môžete zmeniť na míle tým, že tlačidlo – podržíte stlačené  a krátko  stlačíte tlačidlo zapnutia/vypnutia **(1)**.

Na účely údržby môžete vyvolať zobrazenie verzií časťkových systémov a ich typové čísla dielu, ak čiastkové systémy poskytujú tieto informácie (v závislosti od čiastkového systému). Pri **vypnutí** systému stlačte súčasne tlačidlá – a + a potom aktivujte tlačidlo zapnutia/vypnutia **(1)**.

USB zásuvka je vyhradená na pripojenie diagnostického systému. USB zásuvka nemá inú funkciu.

► **USB prípojka musí byť vždy úplne zatvorená ochranným krytom (8).**

Akcia	Tlačidlá	Dĺžka trvania
Zapnutie palubného počítača		
Vypnutie palubného počítača		
Zvýšenie podpory	+	
Zníženie podpory	-	
Zobrazenie <b>TRIP, TOTAL, RANGE</b> , režimy podpory	-	
Zapnutie osvetlenia bicykla	+	
Vypnutie osvetlenia bicykla	+	
Resetovanie jazdnej trasy	- +	
Aktivácia pomoci pri presune	<b>WALK</b>	1. 
Vykonanie pomoci pri presune	+	2. ľubovoľne
Prestavenie z kilometrov na míle	- 	1. držať 2. 
Zobrazenie verzie <sup>A)B)</sup>	- + 	1. držať 2. 
Nastavenie jasu displeja <sup>A)</sup>	- +  - alebo +	1. držať 2. 

A) eBike musí byť vypnutý.

B) Informácie sa zobrazujú ako pohyblivý text.



## Zobrazenie kódu chyby

Komponenty eBike sa nepretržite automaticky kontrolujú. Ak sa zistí chyba, na palubnom počítači sa zobrazia príslušný chybový kód.

V závislosti od druhu chyby sa prípadne automaticky vypne pohon. Naďalej je však možná ďalšia jazda bez podpory pohonu. Pred ďalšími jazdami by sa mal eBike skontrolovať.

► **Všetky kontroly a opravy zverte výlučne autorizovanému predajcovi bicyklov.**

Kód	Príčina	Pomoc
410	Jedno alebo viaceré tlačidlá palubného počítača sú zablokované.	Skontrolujte, či tlačidlá nie sú zaseknuté, napr. vniknutou nečistotou. Tlačidlá prípadne vyčistite.
414	Problém spojenia ovládacej jednotky	Dajte skontrolovať prípojky a spojenia
418	Jedno alebo viaceré tlačidlá ovládacej jednotky sú zablokované.	Skontrolujte, či tlačidlá nie sú zaseknuté, napr. vniknutou nečistotou. Tlačidlá prípadne vyčistite.
419	Chyba konfigurácie	Reštartujte systém. Ak problém pretrváva, kontaktujte vášho predajcu Bosch eBike.
422	Problém spojenia pohonnej jednotky	Dajte skontrolovať prípojky a spojenia
423	Problém spojenia akumulátora eBike	Dajte skontrolovať prípojky a spojenia
424	Komunikačná chyba medzi komponentmi	Dajte skontrolovať prípojky a spojenia
426	Interná chyba prekročenia času	Reštartujte systém. Ak problém pretrváva, kontaktujte vášho predajcu Bosch eBike. V tomto chybovom stave nie je možné zobraziť alebo upraviť v menu základných nastavení obvod pneumatiky.
430	Interný akumulátor palubného počítača je vybitý (nie pri BUI350)	Nabite palubný počítač (v držiaku alebo cez USB prípojku)
431	Chyba verzie softvéru	Reštartujte systém. Ak problém pretrváva, kontaktujte vášho predajcu Bosch eBike.
440	Interná chyba pohonnej jednotky	Reštartujte systém. Ak problém pretrváva, kontaktujte vášho predajcu Bosch eBike.
450	Interná softvérová chyba	Reštartujte systém. Ak problém pretrváva, kontaktujte vášho predajcu Bosch eBike.
460	Chyba USB prípojky	Odoberte kábel z USB prípojky palubného počítača. Ak problém pretrváva, kontaktujte vášho predajcu Bosch eBike.
490	Interná chyba palubného počítača	Dajte skontrolovať palubný počítač
500	Interná chyba pohonnej jednotky	Reštartujte systém. Ak problém pretrváva, kontaktujte vášho predajcu Bosch eBike.
502	Chyba v osvetlení bicykla	Skontrolujte svetlo a príslušné káble. Reštartujte systém. Ak problém pretrváva, kontaktujte vášho predajcu Bosch eBike.
503	Chyba snímača rýchlosti	Reštartujte systém. Ak problém pretrváva, kontaktujte vášho predajcu Bosch eBike.
504	Rozpoznaná manipulácia so signálom rýchlosti.	Skontrolujte a prípadne nastavte polohu špicového magnetu. Skontrolujte, či bicyklom niekto nemanipuloval (tuning). Podpora pohonu sa zníži.
510	Interná chyba snímača	Reštartujte systém. Ak problém pretrváva, kontaktujte vášho predajcu Bosch eBike.
511	Interná chyba pohonnej jednotky	Reštartujte systém. Ak problém pretrváva, kontaktujte vášho predajcu Bosch eBike.
530	Chyba akumulátora	Vypnite eBike, vyberte akumulátor eBike a znova vložte akumulátor eBike. Reštartujte systém. Ak problém pretrváva, kontaktujte vášho predajcu Bosch eBike.
531	Chyba konfigurácie	Reštartujte systém. Ak problém pretrváva, kontaktujte vášho predajcu Bosch eBike.
540	Chyba teploty	eBike sa nachádza mimo prípustného teplotného rozsahu. Vypnite systém eBike, aby ste pohonnú jednotku nechali vychladnúť alebo

Kód	Príčina	Pomoc
		nahriať na prípustný rozsah teploty. Reštartujte systém. Ak problém pretrváva, kontaktujte vášho predajcu Bosch eBike.
550	Bol rozpoznán neprípustný spotrebič.	Odstráňte spotrebič. Reštartujte systém. Ak problém pretrváva, kontaktujte vášho predajcu Bosch eBike.
580	Chyba verzie softvéru	Reštartujte systém. Ak problém pretrváva, kontaktujte vášho predajcu Bosch eBike.
591	Chyba autentifikácie	Vypnite systém eBike. Vyberte akumulátor a znova ho vložte. Reštartujte systém. Ak problém pretrváva, kontaktujte vášho predajcu Bosch eBike.
592	Nekompatibilný komponent	Použite kompatibilný displej. Ak problém pretrváva, kontaktujte vášho predajcu Bosch eBike.
593	Chyba konfigurácie	Reštartujte systém. Ak problém pretrváva, kontaktujte vášho predajcu Bosch eBike.
595, 596	Chyba komunikácie	Skontrolujte káblové rozvody k prevodovke a reštartujte systém. Ak problém pretrváva, kontaktujte vášho predajcu Bosch eBike.
602	Interná chyba akumulátora	Reštartujte systém. Ak problém pretrváva, kontaktujte vášho predajcu Bosch eBike.
603	Interná chyba akumulátora	Reštartujte systém. Ak problém pretrváva, kontaktujte vášho predajcu Bosch eBike.
605	Chyba teploty akumulátora	Akumulátor sa nachádza mimo prípustného teplotného rozsahu. Vypnite systém eBike, aby ste pohonnú jednotku nechali vychladnúť alebo nahriať na prípustný rozsah teploty. Reštartujte systém. Ak problém pretrváva, kontaktujte vášho predajcu Bosch eBike.
606	Externá chyba akumulátora	Skontrolujte zapojenie káblov. Reštartujte systém. Ak problém pretrváva, kontaktujte vášho predajcu Bosch eBike.
610	Chyba napätia akumulátora	Reštartujte systém. Ak problém pretrváva, kontaktujte vášho predajcu Bosch eBike.
620	Chyba nabíjačky	Vymeňte nabíjačku. Kontaktujte vášho predajcu Bosch eBike.
640	Interná chyba akumulátora	Reštartujte systém. Ak problém pretrváva, kontaktujte vášho predajcu Bosch eBike.
655	Hromadná chyba akumulátora	Vypnite systém eBike. Vyberte akumulátor a znova ho vložte. Reštartujte systém. Ak problém pretrváva, kontaktujte vášho predajcu Bosch eBike.
656	Chyba verzie softvéru	Kontaktujte vášho predajcu eBike Bosch, aby vykonal aktualizáciu softvéru.
7xx	Chyba na komponentoch iných výrobcov (tretích strán)	Dodržiavajte údaje v návode na obsluhu príslušného výrobcu komponentu.
800	Interná chyba ABS	Kontaktujte vášho predajcu Bosch eBike.
810	Nezrozumiteľné signály na snímači rýchlosti kola	Kontaktujte vášho predajcu Bosch eBike.
820	Chyba na vedení k prednému snímaču rýchlosti kola	Kontaktujte vášho predajcu Bosch eBike.
821 ... 826	Nezrozumiteľné signály na prednom snímači rýchlosti kola Možno nie je k dispozícii kotúč snímača, je chybné alebo nesprávne namontovaný. Zreteľne rozdielny priemer pneumatiky predného a zadného kola. Extrémna jazda, napr. jazda na zadnom kolese	Reštartujte systém a urobte aspoň 2-minútovú skúšobnú jazdu. Kontrolka ABS musí zhasnúť. Ak problém pretrváva, kontaktujte vášho predajcu Bosch eBike.
830	Chyba na vedení k zadnému snímaču rýchlosti kola	Kontaktujte vášho predajcu Bosch eBike.

Kód	Príčina	Pomoc
831 833 ... 835	Nezrozumiteľné signály na zadnom snímači rýchlosti kolesa  Možno nie je k dispozícii kotúč snímača, je chybné alebo nesprávne namontovaný. Zreteľne rozdielny priemer pneumatiky predného a zadného kolesa. Extrémna jazda, napr. jazda na zadnom kolese	Reštartujte systém a urobte aspoň 2-minútovú skúšobnú jazdu. Kontrolka ABS musí zhasnúť. Ak problém pretrváva, kontaktujte vášho predajcu Bosch eBike.
840	Interná chyba ABS	Kontaktujte vášho predajcu Bosch eBike.
850	Interná chyba ABS	Kontaktujte vášho predajcu Bosch eBike.
860, 861	Chyba elektrického napájania	Reštartujte systém. Ak problém pretrváva, kontaktujte vášho predajcu Bosch eBike.
870, 871 880 883 ... 885	Chyba komunikácie	Reštartujte systém. Ak problém pretrváva, kontaktujte vášho predajcu Bosch eBike.
889	Interná chyba ABS	Kontaktujte vášho predajcu Bosch eBike.
890	Kontrolka ABS je chybná alebo chýba. ABS môže byť nefunkčné.	Kontaktujte vášho predajcu Bosch eBike.
žiadne zobrazenie	Interná chyba palubného počítača	Reštartujte systém eBike vypnutím a opätovným zapnutím.

## Údržba a servis

### Údržba a čistenie

Žiadne komponenty, vrátane pohonnej jednotky, sa nesmú ponoriť do vody alebo čistiť vysokotlakovým čističom.

Na čistenie vášho palubného počítača použite mäkkú, len vodou navlhčenú utierku. Nepoužívajte čistiace prostriedky. Váš eBike dajte minimálne raz ročne skontrolovať (o. i. mechaniku, aktuálnosť systémového softvéru).

Navyše môže výrobca alebo predajca bicykla nastaviť pre termín servisu dosiahnutý jazdný výkon. V takomto prípade vám palubný počítač oznámi termín servisu ako **(f)** .

Ohľadne servisu a opráv eBike sa obráťte na autorizovaného predajcu bicyklov.

### Zákaznícka služba a poradenstvo ohľadom použitia

Ak máte akékoľvek otázky týkajúce sa bicykla eBike a jeho komponentov, obráťte sa na autorizovaného predajcu bicyklov.

Kontaktné údaje autorizovaných predajcov bicyklov nájdete na internetovej stránke [www.bosch-ebike.com](http://www.bosch-ebike.com).

### Likvidácia a látky vo výrobkoch

Údaje o látkach vo výrobkoch nájdete na tomto odkaze: [www.bosch-ebike.com/en/material-compliance](http://www.bosch-ebike.com/en/material-compliance).

Nikdy neodhadzujte eBike a jeho komponenty do komunálneho odpadu!



Pohonná jednotka, palubný počítač vrát. ovládacej jednotky, eBike akumulátor, snímač rýchlosti, príslušenstvo a obaly sa musia odovzdať na ekologickú recykliáciu.

Samostatne zabezpečte vymazanie osobných údajov zo zariadenia.

Batérie, ktoré možno vybrať z elektrického zariadenia bez poškodenia, je nutné pred likvidáciou vybrať a odovzdať ich zvlášť do zberu batérií.



Podľa Európskej smernice 2012/19/EÚ sa musia nepoužiteľné elektrické zariadenia a podľa európskej smernice 2006/66/ES sa musia chybné alebo opotrebované akumulátory/batérie zbierať separovane a je nutné odovzdať ich na ekologickú recykliáciu.

Separovaný zber elektrických zariadení slúži na čisté predbežné roztriedenie a pomáha správne spracovaniu, recykliácii surovín a chráni ľudí a životné prostredie.

Už nepoužiteľné komponenty eBike Bosch odovzdajte bezplatne autorizovanému predajcovi bicyklov alebo na recyklačnom zbernom stredisku.



Právo na zmeny je vyhradené.



## Biztonsági tájékoztató



**Olvassa el az összes biztonsági figyelmeztetést és előírást.** A biztonsági előírások és utasítások betartásának elmulasztása áramütéshez, tűzhöz és/vagy súlyos sérülésekhez vezethet.

**Kérjük a későbbi használatra gondosan őrizze meg ezeket az előírásokat.**

Az ebben a használati utasításban használt **eBike-akkumulátor** fogalom eredeti Bosch eBike-akkumulátorokat jelent.

**▶ Olvassa el és tartsa be az eBike-rendszer valamennyi Üzemeltetési útmutatásában és az eBike Üzemeltetési utasításában található biztonsági előírásokat, figyelmeztetéseket és utasításokat.**

**▶ Ne hagyja, hogy a fedélzeti computer kijelzése elvonja a figyelmét.** Ha nem kizárólag a közlekedésre összpontosítja a figyelmét, megnöveli a baleseti kockázatot. Ha a tárogatási szint megváltoztatásán kívül valamilyen más adatot akar bevenni a fedélzeti számítógépbe, álljon meg és így adja be a megfelelő adatokat.

**▶ Állítsa úgy be a kijelző fényerejét, hogy a fontos információkat, mint például a sebességi vagy a figyelmeztető jelek, megfelelően észlelhesse.** Ha a kijelző fényereje helytelenül van beállítva, ez veszélyes helyzetekhez vezethet.

**▶ A tolási segítség használata során gondoskodjon arról, hogy mindig az uralma alatt tartsa és biztonságosan tartani tudja az eBike-ot.** A tolási segítség bizonyos körülmények között szünetelhet (például ha a pedál egy akadályba ütközik, vagy ha az ujjá véletlenül lecsúszik a kezelő egység gombjáról). Az eBike hirtelen hátrafelé, az Ön irányában is elkezdhet mozogni, vagy hirtelen oldalra is dőlhet. Ez különösen további terhek felrakásához jelenthet kockázatot a felhasználó számára. Ne hozza az eBike-ot a tolási segítséggel olyan helyzetekbe, amelyekben a saját erejéből nem tudja megtartani az eBike-ot!

### Biztonsági előírások a gombelemekhez

**▶ FIGYELMEZTETÉS! Gondoskodjon arról, hogy a gombelem ne juthasson gyermekek kezébe.** A gombelemek veszélyesek.

**▶ A gombelemeket sohasem szabad lenyelni, vagy bármelyik testnyílásba bevezetni. Ha fennáll a gyanú, hogy valaki lenyelt, vagy a testének egy másik nyílásba bevezetett egy gombelemet, azonnal menjen orvoshoz.** Egy gombelem lenyelése 2 órán belül súlyos belső sérülésekhez és halálhoz vezethet.

**▶ A gombelemek kicserélésekor ügyeljen a gombelem szakszerű kicserélésére.** Robbanásveszély áll fenn.

**▶ Csak a Kezelési útmutatóban megadott gombelemeket használja.** Más gombelemeket vagy más energiaellátást ne használjon.

**▶ Ne próbálja meg újra feltölteni a gombelemet és soha se zárja rövidre a gombelemet.** A gombelem tömítetlené válhat, felrobbanhat és személyi sérüléseket okozhat.

**▶ A kimerült gombelemeket az előírásoknak megfelelően távolítsa el és ártalmatlanítsa.** A kimerült gombelemek tömítetlené válhatnak és ennek következtében személyi sérüléseket okozhatnak és megrongálhatják a terméket.

**▶ Ne hevítse túl és ne dobja a tűzbe a gombelemeket.** A gombelem tömítetlené válhat, felrobbanhat és személyi sérüléseket okozhat.

**▶ Ne rongálja meg és ne szerelje szét a gombelemet.** A gombelem tömítetlené válhat, felrobbanhat és személyi sérüléseket okozhat.

**▶ Ne tegye lehetővé, hogy egy megrongálódott gombelem vízzel érintkezzen.** A kilépő lítium a vízzel hidrogént képezhet és így tűzhöz, robbanáshoz és személyi sérülésekhez vezethet.

## A termék és a teljesítmény leírása

### Rendeltetésszerű használat

A **Purion** fedélzeti számítógép az eBike vezérlésére és a menetadatok kijelzésére szolgál.

Az itt bemutatott funkciókon felül előfordulhat, hogy szoftver változtatások hibák megszüntetéséhez és egyes funkciók ki-terjesztéséhez vezetnek.

### Az ábrázolásra kerülő komponensek

Az ábrázolt alkatrészek sorszámozása megfelel az ábráknak az Üzemeltetési utasítás elején lévő, ábrákat tartalmazó oldalon.

Ezen Üzemeltetési utasítás egyes ábrái az Ön eBike-ja felszerelésétől függően kismértékben eltérhetnek a tényleges kivitelétől.

(1) Fedélzeti computer be-/kikapcsoló gomb

(2) **WALK** tolási segítség gomb<sup>a)</sup>

(3) A fedélzeti computer rögzítőcsavarja

(4) Fedélzeti számítógép tartó

(5) Támogatás csökkentő gomb –

(6) Támogatás növelő gomb +

(7) Kijelző

(8) Az USB-csatlakozó védősapkája

(9) USB diagnózis csatlakozóhüvely (csak karbantartás céljára)

(10) Akkumulátorfiókfedél

a) nem minden országban kapható

### Fedélzeti számítógép kijelző elemek

(a) Sebességmérő-kijelző

(b) Kijelzés km/h egységgel

(c) Kijelzés mph egységgel

(d) Teljes távolság kijelzése **TOTAL**

(e) Hatótávolság kijelzése **RANGE**

(f) Szerviz kijelzése 

(g) eBike-akkumulátor töltöttségi szintjének kijelzése

- (h) Világítás kijelzése
- (i) A támogatási szint kijelzése/érték kijelzése
- (j) Útszakasz kijelzése **TRIP**

## Műszaki adatok

Fedélzeti számítógép	Purion
Termékkód	BUI215
Akkumulátorok <sup>A)</sup>	2 × 3 V CR2016
Üzemi hőmérséklet	°C -5 ... +40
Tárolási hőmérséklet	°C +10 ... +40
Védelmi osztály <sup>B)</sup>	IP55
Tömeg, kb.	kg 0,1



A) Azt javasoljuk, hogy a Bosch által kínált akkumulátorokat használja. Ezeket beszerezheti kerékpár-kereskedőjétől (cikkszám: 1 270 016 819).

B) Zárt USB-fedél esetén

A Bosch eBike-rendszerben FreeRTOS kerül alkalmazásra (lásd [www.freertos.org](http://www.freertos.org)).

## Üzemeltetés

### Szimbólumok és magyarázatok

Jel	Magyarázat
	rövid gombnyomás (1 másodpercnél rövidebb ideig)
	középhosszú gombnyomás (1 és 2,5 másodperc között)
	hosszú gombnyomás (hosszabb, mint 2,5 másodperc)

## Üzembe helyezés

### Előfeltételek

Az eBike-ot csak a következő feltételek teljesülése esetén lehet bekapcsolni:

- Elegendő mértékben feltöltött eBike-akkumulátor van behelyezve (lásd az eBike-akkumulátor használati útmutatóját).
- A sebesség érzékelő helyesen van csatlakoztatva (lásd a meghajtóegység üzemeltetési útmutatóját).

### eBike be-/kikapcsolása

Az eBike **bekapcsolásához** a következő lehetőségek állnak rendelkezésre:

- Behelyezett eBike akku mellett nyomja meg a fedélzeti computer **(1)** be-/kikapcsoló gombját.
  - Nyomja meg az eBike-akkumulátor be-/kikapcsoló gombját (lásd az eBike-akkumulátor használati útmutatóját).
- A hajtómű aktiválásra kerül, mielőtt Ön rálép a pedálra (kivéve a tolási segítség funkció esetén, illetve az **OFF** támogatási szintnél). A hajtómű-teljesítmény a beállított támogatási szintnek megfelelően kerül meghatározásra.

Mielőtt normális üzemben abbahagyja a pedál hajtását, vagy mielőtt eléri a(z) **25/45 km/h** sebességet, a hajtómű által nyújtott támogatás kikapcsolásra kerül. A hajtómű ismét au-

tomatikusan aktiválásra kerül, mielőtt Ön ismét rálép a pedálra és a sebesség **25/45 km/h** alatt van.

Az eBike **kikapcsolásához** a következő lehetőségek állnak rendelkezésre:

- Nyomja meg a fedélzeti számítógép **(1)** be-/kikapcsoló gombját.
- Kapcsolja ki az eBike akkumulátorát annak be-/kikapcsoló gombjával (vannak olyan kerékpárgyártói megoldások, amelyek esetén nem hozzáférhető az eBike-akkumulátor be-/kikapcsoló gombja; lásd a kerékpár gyártójának használati utasítását).

A rendszer a kikapcsolás után leáll. Ez kb. 3 másodpercig tart. Azonnali ismételt bekapcsolásra csak azután van lehetőség, miután a leállítási folyamat befejeződött.

Ha az eBike-ot körülbelül 10 percig nem mozgatják és a fedélzeti számítógépen sem nyomnak meg egy gombot sem, az eBike energiatakarékosági okokból automatikusan kikapcsolásra kerül.

**Tájékoztató:** Mindig kapcsolja ki az eBike-ot, ha az eBike-ot leállítja.

**Tájékoztató:** Ha a fedélzeti számítógép belső akkumulátorai lemerülnek, az eBike-ot ennek ellenére az eBike akkumulátorán bekapcsolhatja. Ajánlott azonban a károsodások elkerülése érdekében a fedélzeti számítógép belső akkumulátorait mielőbb kicserélni.

### A fedélzeti számítógép energiaellátása

A fedélzeti computert két CR2016 gombelem táplálja.

### Gombelemek cseréje (lásd az A ábrát)

Ha a fedélzeti computer kijelzőjén **LOW BAT** jelenik meg, vegye le a kormányról a fedélzeti computert a fedélzeti computer **(3)** rögzítőcsavarjának kicsavarásával. Megfelelő érme segítségével nyissa fel az elemtartórekesz fedelét **(10)**, vegye ki az elhasznált gombelemeket, és helyezzen be új CR2016 típusú gombelemeket. A Bosch által ajánlott gombelemeket beszerezheti kerékpár-kereskedőjétől.

A gombelemek behelyezésekor ügyeljen a helyes polarításra. Zárja be az elemtartó rekeszt, majd rögzítse a fedélzeti computert a **(3)** rögzítőcsavarral az eBike kormányára.

### Tolási segítség ki-/bekapcsolása

A tolási segítség megkönnyítheti az eBike tolását. A sebesség ennél a funkciónál a bekapcsolt fokozattól függ és maximum **6 km/h** lehet.

► **A tolási segítség funkcióit csak az eBike tolása esetén szabad használni.** Ha az eBike kerekei a tolási segítség funkció használata során nem érintkeznek a talajjal, sérülésveszély áll fenn.

A tolási segítség **aktiválásához** nyomja meg röviden a fedélzeti computeren a **WALK** gombot. Az aktiválás után 10 másodpercen belül nyomja meg a **+** gombot, és tartsa nyomva. Az eBike hajtóműve bekapcsolásra kerül.

**Megjegyzés:** A tolási segítséget az **OFF** támogatási szint esetén nem lehet aktiválni.

A tolási segítség **kikapcsolásra** kerül, ha a következő események egyike bekövetkezik:

- ha Ön elengedi a **+** **(6)** gombot,
- ha az eBike kerekeit valami leblokkolja (például fékezés, vagy ha nekimegy egy akadálnak),
- ha túllépi a **6 km/h** sebességet.

A tolási segítség működésmódja az egyes országokban érvényes rendelkezéseknek megfelelően különböző lehet és így eltérhet a fenti leírástól vagy deaktiválva is lehet.

## A támogatási szint beállítása

A fedélzeti számítógépen be lehet állítani, hogy a hajtásegység mennyire támogassa Önt a pedálozás során. A támogatási szintet bármikor, menet közben is, meg lehet változtatni.

**Tájékoztató:** Egyedi kivitelemnél az is előfordul, hogy a támogatási szint előre be van állítva, és nem lehet megváltoztatni. Az is lehetséges, hogy az itt megadottnál kevesebb támogatási szint áll rendelkezésre.

Legfeljebb a következő támogatási szintek állnak rendelkezésre:

- **OFF:** a hajtómű-támogatás ki van kapcsolva, az eBike-ot egy szokványos kerékpárhoz hasonlóan csak pedálozással lehet mozgatni. A tolási segítséget ezen támogatási szint esetén nem lehet aktiválni.
- **ECO:** maximális hatásfokú effektív támogatás a maximális hatótávolsághoz
- **TOUR/TOUR+:**  
**TOUR:** egyenletes támogatás, nagy hatótávolságú túrákhoz  
**TOUR+:** dinamikus támogatás természetes és sportos hajtáshoz (csak a **eMTB** támogatási szinttel)
- **SPORT/eMTB:**  
**SPORT:** erőteljes, lejtős terepen való sportos hajtáshoz valamint a városban belüli kerékpározáshoz  
**eMTB:** minden terepen optimális támogatás, sportos indulás, jobb dinamika, maximális teljesítmény (az **eMTB** támogatási szint csak a BDU250P CX, BDU365, BDU450 CX és BDU480 CX hajtóegység esetén áll rendelkezésre. Előfordulhat, hogy ehhez egy szoftver-frissítésre van szükség.)
- **TURBO:** maximális támogatás magas lépésfrekvenciáig, sportos hajtáshoz

A támogatási szint **növeléséhez** nyomja meg a fedélzeti számítógépen röviden annyiszor a **+** **(6)** gombot, hogy a **(i)** kijelzőn megjelenjen a kívánt támogatási szint, a támogatási szint **csökkentéséhez** **-** használja (röviden megnyomva) a **(5)** gombot.

Ha a kijelzőn **TRIP**, **TOTAL** vagy **RANGE** van beállítva, akkor a kijelölt támogatási szint az átkapcsoláskor csak rövid időre (kb. 1 másodpercre) jelenik meg a kijelzőn.

## A kerékpárlámpák be és kikapcsolása

Annál a kivitelemnél, amelynél a világítást az eBike táplálja, a **+** gomb közepes időtartamú megnyomásával egyidejűleg be lehet kapcsolni az első és hátsó világítást. A **+** gomb közepes időtartamú megnyomásával **+** a kerékpár világítását ismét ki lehet kapcsolni.

A lámpák bekapcsolt állapotát a **(h)** világítási ikon jelzi.

A kerékpározás megkezdése előtt mindig ellenőrizze a kerékpárlámpák helyes működését.

A fedélzeti számítógép tárolja a világítási állapotot és adott esetben egy újraindítás esetén a tárolt állapotnak megfelelően aktiválja a világítást.

A kerékpárlámpák be- és kikapcsolása nincs befolyással a kijelzők háttérvilágítására.

## A fedélzeti számítógép kijelzései és beállításai

### eBike-akkumulátor töltöttségi állapotának kijelzése

A töltöttségiállapot-kijelző **(g)** az eBike-akkumulátor töltési állapotát mutatja. Az eBike-akkumulátor töltési szintjét a magán az eBike-akkumulátoron található LED-ekről is le lehet olvasni.

A kijelzőn **(g)** az akkumulátor jelében minden egyes sáv körülbelül a kapacitás 20%-ának felel meg:

] Az eBike-akkumulátor teljesen fel van töltve.

] Az eBike-akkumulátort utána kell tölteni.



] A töltöttségiállapot-kijelző LED-jei az eBike-akkumulátoron kihszanak. A hajtómű támogatásához szükséges kapacitás elfogyott és a támogatás most finom átmenettel lekapcsolásra kerül. A megmaradt kapacitást a rendszer most a lámpák rendelkezésére bocsátja, a kijelző villog.

Az eBike-akkumulátor kapacitása a kerékpárlámpák fényének fenntartására még körülbelül 2 órára elég.

Ha egy eBike 2 eBike-akkumulátorral üzemel, akkor az eBike-akkumulátor töltöttségiállapot-kijelzője **(g)** mindkét akkumulátor töltöttségi szintjét kijelzi.



### Sebesség- és távolságmérő kijelzések

A sebességmérő **(a)** kijelzője mindig az aktuális sebességet jelzi.

A **(i)** kijelzőn alapesetben mindig a legutóbbi beállítás jelenik meg. A  – gomb ismételt, közepesen hosszú ideig tartó megnyomásával egymás után megjelenik a megtett út **TRIP**, az összes kilométer **TOTAL** és az eBike-akkumulátor **RANGE** hatótávolságát. (A  – gomb rövid megnyomásával a támogatási szint csökken!)

A **TRIP** megtett út **visszaállításához** jelölje ki a **TRIP** megtett út kijelzését és nyomja meg egyidejűleg hosszabb időre a  + és – gombot. A kijelzőn először **RESET** jelenik meg. Ha a két gombot tovább nyomja, a **TRIP** megtett út **0** állásra áll.



















A **RANGE** hatótávolság **visszaállításához** jelölje ki a **RANGE** hatótávolság kijelzését és nyomja meg egyidejűleg hosszabb időre a  + és – gombot. A kijelzőn először **RESET** jelenik meg. Ha tovább nyomja mindkét gombot, a **RANGE** hatótávolság a gyárilag beállított értékre áll vissza.

A kijelzett értékeket át lehet kapcsolni kilométerekről mérföldekre, ehhez tartsa benyomva a – gombot  és nyomja be rövid időre  a **(1)** be-/kikapcsoló gombot.

Karbantartási célokra le lehet kérdezni a rész-rendszerek verziószámát és típusszámát, ha a rész-rendszerek rendelkezésre bocsátják ezeket az információkat (ez magától a rész-rendszerától függ). A rendszer **kikapcsolt** állapotában nyomja meg egyidejűleg a –, valamint + gombot, majd működtesse a **(1)** be-/kikapcsoló gombot.

Az USB-aljzat a diagnosztikai rendszerek csatlakoztatására szolgál. Az USB-aljzatnak más funkciója nincs.

► **Az USB-csatlakozót a (8) védősapkával mindegyik teljesen le kell zárni.**

Művelet	Gombok	Időtartam
fedélzeti computer bekapcsolása		
fedélzeti computer kikapcsolása		
Támogatás növelése	+	
Támogatás csökkentése	-	
Kijelző <b>TRIP, TOTAL, RANGE</b> , Támogatási módusok	-	
Kerékpár világításának bekapcsolása	+	
Kerékpár világításának kikapcsolása	+	
A megtett út visszaállítása	- +	
A tolási segítség aktiválása	<b>WALK</b>	1. 
A tolási segítség végrehajtása	+	2. tetszőleges
Átállítás kilométerről mérföldre	- 	1. tartás 2. 
Változatszámok lekérdezése <sup>A)B)</sup>	- + 	1. tartás 2. 
A kijelző fényerejének beállítása <sup>A)</sup>	- + 	1. tartás 2. 
	 – vagy +	

A) Az eBike-nak kikapcsolt állapotban kell lennie.

B) Az információk folyó szöveggént jelennek meg.



## Hibakód kijelzés

Az eBike-komponensek állandóan automatikusan felülvizsgálatra kerülnek. Egy hiba érzékelése esetén a fedélzeti számítógépen megjelenik a megfelelő hibakód.

A hiba fajtájától függően a hajtómű szükség esetén automatikusan lekapcsolásra kerül. A kerékpárral a hajtómű segítségével nélkül azonban mindig tovább lehet haladni. A további kerékpározás előtt az eBike-ot felül kell vizsgálni.

► **Minden javítással kizárólag egy erre feljogosított kerékpár-kereskedőt bízson meg.**

Kód	A hiba oka	Hibaelhárítás
410	A fedélzeti számítógép egy vagy több gombja leblokkolt.	Ellenőrizze, hogy nincsenek-e a gombok például a behatolt szennyeződések következtében beékelődve. Szükség esetén tisztítsa meg a gombokat.
414	Összeköttetési probléma a kezelőegységben	Ellenőriztesse a csatlakozásokat és összeköttetéseket
418	A kezelőegység egy vagy több gombja beékelődött.	Ellenőrizze, hogy nincsenek-e a gombok például a behatolt szennyeződések következtében beékelődve. Szükség esetén tisztítsa meg a gombokat.
419	Konfigurációs hiba	Indítsa újra a rendszert. Ha a probléma továbbra is fennáll, lépjen kapcsolatba a Bosch eBike-kereskedőjével.
422	Összeköttetési probléma a hajtóegységgel	Ellenőriztesse a csatlakozásokat és összeköttetéseket
423	Összeköttetési probléma az eBike-akkumulátorral	Ellenőriztesse a csatlakozásokat és összeköttetéseket
424	Kommunikációs hiba a komponensek között	Ellenőriztesse a csatlakozásokat és összeköttetéseket
426	Belső időtúllépési hiba	Indítsa újra a rendszert. Ha a probléma továbbra is fennáll, lépjen kapcsolatba a Bosch eBike-kereskedőjével. Ezen hiba-állapot fennállása esetén nem lehet az alapeállításai menüben megjeleníteni vagy megváltoztatni a kerék kerületét.
430	A fedélzeti számítógép belső akkumulátora kimerült (a BUI350 esetén ez nincs)	Töltse fel a fedélzeti számítógépet (a tartóban vagy az USB-csatlakozón keresztül)
431	Szoftver változat hiba	Indítsa újra a rendszert. Ha a probléma továbbra is fennáll, lépjen kapcsolatba a Bosch eBike-kereskedőjével.
440	Belső hiba a hajtóegységben	Indítsa újra a rendszert. Ha a probléma továbbra is fennáll, lépjen kapcsolatba a Bosch eBike-kereskedőjével.
450	Belső szoftver-hiba	Indítsa újra a rendszert. Ha a probléma továbbra is fennáll, lépjen kapcsolatba a Bosch eBike-kereskedőjével.
460	Hiba az USB-csatlakozónál	Húzza ki a kábelt a fedélzeti számítógép USB-csatlakozójából. Ha a probléma továbbra is fennáll, lépjen kapcsolatba a Bosch eBike-kereskedőjével.
490	A fedélzeti számítógép belső hibája	Ellenőriztesse a fedélzeti számítógépet
500	Belső hiba a hajtóegységben	Indítsa újra a rendszert. Ha a probléma továbbra is fennáll, lépjen kapcsolatba a Bosch eBike-kereskedőjével.
502	Hiba a kerékpárlámpákban	Ellenőrizze a lámpákat és a hozzátartozó vezetékeket. Indítsa újra a rendszert. Ha a probléma továbbra is fennáll, lépjen kapcsolatba a Bosch eBike-kereskedőjével.
503	Hiba a sebesség érzékelőben	Indítsa újra a rendszert. Ha a probléma továbbra is fennáll, lépjen kapcsolatba a Bosch eBike-kereskedőjével.
504	A rendszer felismerte a sebesség-jel manipulálását.	Ellenőrizze és szükség esetén állítsa be a küllőmágnesek helyzetét. Ellenőrizze, nem történt-e manipuláció (tuning). A hajtómű támogatása csökken.
510	Belső érzékelő hiba	Indítsa újra a rendszert. Ha a probléma továbbra is fennáll, lépjen kapcsolatba a Bosch eBike-kereskedőjével.
511	Belső hiba a hajtóegységben	Indítsa újra a rendszert. Ha a probléma továbbra is fennáll, lépjen kapcsolatba a Bosch eBike-kereskedőjével.

Kód	A hiba oka	Hibaelhárítás
530	Akkumulátor hiba	Kapcsolja ki az eBike-ot, vegye ki belőle, majd ismét tegye bele vissza az eBike-akkumulátort. Indítsa újra a rendszert. Ha a probléma továbbra is fennáll, lépjen kapcsolatba a Bosch eBike-kereskedőjével.
531	Konfigurációs hiba	Indítsa újra a rendszert. Ha a probléma továbbra is fennáll, lépjen kapcsolatba a Bosch eBike-kereskedőjével.
540	Hőmérséklethiba	Az eBike a megengedett hőmérséklet tartományon kívül van. Kapcsolja ki az eBike-rendszert, hogy a hajtóegység lehűljön, illetve felmelegedjen annyira, hogy belül legyen a megengedett hőmérséklet tartományon. Indítsa újra a rendszert. Ha a probléma továbbra is fennáll, lépjen kapcsolatba a Bosch eBike-kereskedőjével.
550	A rendszer egy nem megengedett fogyasztót ismert fel.	Távolítsa el a fogyasztót. Indítsa újra a rendszert. Ha a probléma továbbra is fennáll, lépjen kapcsolatba a Bosch eBike-kereskedőjével.
580	Szoftver változat hiba	Indítsa újra a rendszert. Ha a probléma továbbra is fennáll, lépjen kapcsolatba a Bosch eBike-kereskedőjével.
591	Hitelesítési hiba	Kapcsolja ki az eBike-rendszert. Vegye ki, majd tegye be ismét az akkumulátort. Indítsa újra a rendszert. Ha a probléma továbbra is fennáll, lépjen kapcsolatba a Bosch eBike-kereskedőjével.
592	Inkompatibilis komponensek	Szereljen fel egy kompatibilis kijelzőt. Ha a probléma továbbra is fennáll, lépjen kapcsolatba a Bosch eBike-kereskedőjével.
593	Konfigurációs hiba	Indítsa újra a rendszert. Ha a probléma továbbra is fennáll, lépjen kapcsolatba a Bosch eBike-kereskedőjével.
595, 596	Kommunikációs hiba	Ellenőrizze a hajtóműhöz vezető huzalozást és indítsa újra a rendszert. Ha a probléma továbbra is fennáll, lépjen kapcsolatba a Bosch eBike-kereskedőjével.
602	Belső akkumulátor-hiba	Indítsa újra a rendszert. Ha a probléma továbbra is fennáll, lépjen kapcsolatba a Bosch eBike-kereskedőjével.
603	Belső akkumulátor-hiba	Indítsa újra a rendszert. Ha a probléma továbbra is fennáll, lépjen kapcsolatba a Bosch eBike-kereskedőjével.
605	Akkumulátor hőmérséklet hiba	Az akkumulátor a megengedett hőmérséklet tartományon kívül van. Kapcsolja ki az eBike-rendszert, hogy az akkumulátor lehűljön, illetve felmelegedjen annyira, hogy belül legyen a megengedett hőmérséklet tartományon. Indítsa újra a rendszert. Ha a probléma továbbra is fennáll, lépjen kapcsolatba a Bosch eBike-kereskedőjével.
606	Külső akkumulátor hiba	Ellenőrizze a vezetékeket. Indítsa újra a rendszert. Ha a probléma továbbra is fennáll, lépjen kapcsolatba a Bosch eBike-kereskedőjével.
610	Akkumulátor feszültség hiba	Indítsa újra a rendszert. Ha a probléma továbbra is fennáll, lépjen kapcsolatba a Bosch eBike-kereskedőjével.
620	Töltőkészülék hiba	Cserélje ki a töltőkészüléket. Lépjen kapcsolatba a Bosch eBike-kereskedőjével.
640	Belső akkumulátor-hiba	Indítsa újra a rendszert. Ha a probléma továbbra is fennáll, lépjen kapcsolatba a Bosch eBike-kereskedőjével.
655	Többszörös akkumulátor hiba	Kapcsolja ki az eBike-rendszert. Vegye ki, majd tegye be ismét az akkumulátort. Indítsa újra a rendszert. Ha a probléma továbbra is fennáll, lépjen kapcsolatba a Bosch eBike-kereskedőjével.
656	Szoftver változat hiba	Lépjen kapcsolatba a Bosch eBike-kereskedőjével, hogy az végrehajtsa egy szoftver-aktualizálást.

Kód	A hiba oka	Hibaelhárítás
7xx	Hiba egy külső szállító komponenseinél	Vegye figyelembe a mindenkori komponens gyártójának Üzemeltetési útmutatójában található adatokat.
800	Belső ABS-hiba	Lépjen kapcsolatba a Bosch eBike-kereskedőjével.
810	A kerék-sebesség érzékelő jelei nem plauzibilisek	Lépjen kapcsolatba a Bosch eBike-kereskedőjével.
820	Hiba az első kerék-sebesség érzékelőhöz vezető vezetékben	Lépjen kapcsolatba a Bosch eBike-kereskedőjével.
821 ... 826	Az első kerék-sebesség érzékelő jelei nem plauzibilisek Az érzékelő tárcsa lehet hogy nincs meg, elromlott, vagy hibásan van felszerelve; az első és hátsó kerék átmérője lényegesen különbözik egymástól; extrém vezetési szituáció, például csak a hátsó keréken állva történő vezetés	Indítsa újra a rendszert és hajtson végre egy legalább 2 perces próbamenetet. Az ABS ellenőrző lámpának ki kell aludnia. Ha a probléma továbbra is fennáll, lépjen kapcsolatba a Bosch eBike-kereskedőjével.
830	Hiba a hátsó kerék-sebesség érzékelőhöz vezető vezetékében	Lépjen kapcsolatba a Bosch eBike-kereskedőjével.
831 833 ... 835	A hátsó kerék-sebesség érzékelő jelei nem plauzibilisek Az érzékelő tárcsa lehet hogy nincs meg, elromlott, vagy hibásan van felszerelve; az első és hátsó kerék átmérője lényegesen különbözik egymástól; extrém vezetési szituáció, például csak a hátsó keréken állva történő vezetés	Indítsa újra a rendszert és hajtson végre egy legalább 2 perces próbamenetet. Az ABS ellenőrző lámpának ki kell aludnia. Ha a probléma továbbra is fennáll, lépjen kapcsolatba a Bosch eBike-kereskedőjével.
840	Belső ABS-hiba	Lépjen kapcsolatba a Bosch eBike-kereskedőjével.
850	Belső ABS-hiba	Lépjen kapcsolatba a Bosch eBike-kereskedőjével.
860, 861	Hiba a feszültségellátásban	Indítsa újra a rendszert. Ha a probléma továbbra is fennáll, lépjen kapcsolatba a Bosch eBike-kereskedőjével.
870, 871 880 883 ... 885	Kommunikációs hiba	Indítsa újra a rendszert. Ha a probléma továbbra is fennáll, lépjen kapcsolatba a Bosch eBike-kereskedőjével.
889	Belső ABS-hiba	Lépjen kapcsolatba a Bosch eBike-kereskedőjével.
890	Az ABS ellenőrző lámpa meghibásodott vagy hiányzik; az ABS lehet hogy nem működik.	Lépjen kapcsolatba a Bosch eBike-kereskedőjével.
nincs kijelzés	A fedélzeti számítógép belső hibája	Indítsa el újra egy ki- és bekapcsolással az eBike-rendszerét.

## Karbantartás és szerviz

### Karbantartás és tisztítás

A komponenseket, beleértve a hajtóegységet is, nem szabad vízbe meríteni vagy nagynyomású tisztítóval tisztítani.

A fedélzeti számítógép tisztításához használjon puha, vízzel benedvesített rongyot. Tisztítószert ne használjon.

Évente legalább egyszer adja le műszaki felülvizsgálásra az eBike-ot (ellenőriztesse többek között a mechanikát és a szoftver verzióját).

A kerékpár gyártója vagy a kereskedő a szerviz időpontjaként a rendszerben megadhat egy adott futásteljesítményt is. Eb-

ben az esetben a fedélzeti computer a szerviz esedékességét az **(f)**  kijelzővel jelzi.

Az eBike szervizeléséhez vagy javításához kérjük forduljon egy feljogosított kerékpár kereskedőhöz.

### Vevőszolgálat és alkalmazási tanácsadás

Ha kérdései vannak az eBike-kal és komponenseivel kapcsolatban, forduljon egy hivatalos kerékpár-kereskedőhöz.

A kerékpár márkakereskedők kapcsolatfelvételi adatai a [www.bosch-ebike.com](http://www.bosch-ebike.com) weboldalon találhatóak.

## Ártalmatlanítás és az árucikkekben levő anyagok

Az árucikkekben levő anyagokról adatokat a következő linken talál: [www.bosch-ebike.com/en/material-compliance](http://www.bosch-ebike.com/en/material-compliance).

Ne dobja az eBike-ot és komponenseit a háztartási szemétkorba!



A hajtásegységet, a fedélzeti számítógépet a kezelőegységgel együtt, az eBike akkumulátort, a sebességérzékelőt, a tartozékokat és a csomagolást a környezetvédelmi szempontoknak megfelelően kell újrafelhasználásra leadni.

Gondoskodjon saját maga arról, hogy a személyes adatok a készülékről törlésre kerüljenek.

Az elektromos készülékből sérülésmentesen kivehető elemeket ártalmatlanítás előtt vegye ki, és tegye külön az elemgyűjtőbe.



A 2012/19/EU európai irányelvnek megfelelően a már nem használható elektromos készülékeket és a 2006/66/EK európai irányelvnek megfelelően a már nem használható akkumulátorokat/elemeket külön össze kell gyűjteni és a környezetvédelmi szempontoknak megfelelően kell újrafelhasználásra leadni.

Az elektromos készülékek szelektív gyűjtése a típusok szerinti előválogatást szolgálja, és támogatja az alapanyagok megfelelő kezelését és visszanyerését, ezzel védve az embereket és a környezetet.

A már nem használható Bosch eBike-komponenseket kérjük adja le térítésmentesen egy erre feljogosított kerékpárkereskedőnél vagy egy újrahaznosító központban.



**A változtatások joga fenntartva.**

## Instrucțiuni privind siguranța



**Citiți toate indicațiile și instrucțiunile de siguranță.** Nerespectarea instrucțiunilor și indicațiilor de siguranță poate provoca electrocutare, incendii și/sau răniri grave.

**Păstrați în condiții optime toate instrucțiunile și indicațiile privind siguranța în vederea consultării ulterioare a acestora.**

În aceste instrucțiuni de utilizare, termenul **acumulator eBike** se referă la toți acumulatorii originali Bosch eBike.

- ▶ **Citiți și respectați atât instrucțiunile și indicațiile privind siguranța din instrucțiunile de utilizare a sistemului eBike, cât și instrucțiunile de utilizare ale eBike-ului.**
- ▶ **Nu vă lăsați distras de afișajul computerului de bord.** Dacă nu vă concentrați exclusiv asupra traficului rutier, riscați să fiți implicați într-un accident. Dacă vreți să introduceți date în computerul dumneavoastră de bord în afara funcțiilor de asistență configurate pe acesta, opriți vehiculul și introduceți datele respective.
- ▶ **Reglează luminozitatea afișajului astfel încât să poți percepe în mod adecvat informațiile importante, cum ar fi viteza sau simbolurile de avertizare.** O luminozitate a afișajului reglată incorect poate duce la situații periculoase.
- ▶ **La utilizarea asistenței la pedalare, asigură-te că deții în permanență controlul asupra eBike-ului și că îl pot susține în siguranță.** Asistența la pedalare poate fi dezactivată în anumite condiții (de exemplu, în cazul prezenței de obstacole la nivelul pedalelor sau alunecări accidentale a degetului de pe tasta unității de comandă). eBike-ul s-ar putea deplasa brusc înapoi spre tine sau s-ar putea răsturna. Aceasta presupune riscuri pentru utilizator, mai ales în cazul unei încărcări suplimentare. Nu adu eBike-ul cu asistența la pedalare în situații în care să nu poți controla în mod independent eBike-ul!

### Instrucțiuni privind siguranța pentru bateriile rotunde

- ▶ **AVERTISMENT! Asigură-te că bateria rotundă nu ajunge în mâinile copiilor.** Bateriile rotunde sunt periculoase.
- ▶ **Bateriile rotunde nu trebuie să fie niciodată înghițite sau introduse în alte orificii ale corpului. Dacă suspectezi că o baterie rotundă a fost înghițită sau introdusă într-un orificiu al corpului, consultă imediat un medic.** Înghițirea unei baterii rotunde poate duce în interval de 2 ore la arsuri interne grave și la deces.
- ▶ **Înlocuirea bateriei rotunde trebuie efectuată în mod corespunzător.** Există pericolul de explozie.
- ▶ **Utilizează numai bateriile rotunde prezentate în acest instrucțiuni de utilizare.** Nu utiliza alte tipuri de baterii rotunde sau o altă sursă de alimentare cu energie electrică.

- ▶ **Nu încerca să reîncarci bateriile rotunde și nu le scurtcircuita.** Bateria rotundă poate deveni neetanșă, poate exploda, poate arde și poate provoca răniri.
- ▶ **Scoate și elimină în mod corespunzător bateriile rotunde descărcate.** Bateriile rotunde descărcate pot deveni neetanșe, putând provoca răniri sau deteriorarea produsului.
- ▶ **Nu supraîncălzi bateria rotundă și nu o arunca în foc.** Bateria rotundă poate deveni neetanșă, poate exploda, poate arde și poate provoca răniri.
- ▶ **Nu deteriora bateria rotundă și nu o dezasamble.** Bateria rotundă poate deveni neetanșă, poate exploda, poate arde și poate provoca răniri.
- ▶ **Nu adu o baterie rotundă deteriorată în contact cu apa.** În combinație cu apa, lichidul scurs poate genera hidrogen și poate provoca, astfel, un incendiu, o explozie sau răniri.

## Descrierea produsului și a performanțelor sale

### Utilizarea conform destinației

Computerul de bord **Purion** este prevăzut pentru comanda eBike-ului și afișarea datelor de călătorie.

Suplimentar față de funcțiile prezentate aici, ar putea fi întotdeauna necesară implementarea de modificări ale software-ului în vederea remedierii erorilor și pentru modificările funcțiilor.

### Componentele ilustrate

Numerotarea componentelor ilustrate corespunde schițelor de pe paginile grafice de la începutul acestor instrucțiuni. Schemele din prezentele instrucțiuni de utilizare pot prezenta mici abateri, în funcție de echiparea eBike-ului dumneavoastră.

- (1) Tastă de pornire/oprire a computerului de bord
  - (2) Tasta de asistență la pedalare **WALK**<sup>a)</sup>
  - (3) Șurub de fixare a computerului de bord
  - (4) Suport computer de bord
  - (5) Tastă de reducere a nivelului de asistență –
  - (6) Tastă de creștere a nivelului de asistență +
  - (7) Afișaj
  - (8) Capac de protecție a portului USB
  - (9) Port de diagnoză USB (numai pentru întreținere)
  - (10) Capac compartiment pentru baterii
- a) nu este disponibil în toate țările

### Elemente afișaj computer de bord

- (a) Afișajul tahometruului
- (b) Indicator unități km/h
- (c) Indicator unități m/h
- (d) Indicator distanță totală **TOTAL**

- (e) Indicator distanță maximă **RANGE**
- (f) Indicator service 
- (g) Indicator al nivelului de încărcare a acumulatorului eBike
- (h) Indicator iluminare
- (i) Indicator nivel de asistență/afișaj de valori
- (j) Indicator rută **TRIP**

## Date tehnice

Computer de bord	Purion	
Cod produs		BUI215
Baterii <sup>A)</sup>		2 × 3 V CR2016
Temperatură de funcționare	°C	-5 ... +40
Temperatură de depozitare	°C	+10 ... +40
Tip de protecție <sup>B)</sup>		IP55
Greutate, aproximativă	kg	0,1



A) Este recomandată utilizarea de baterii marca Bosch. Acestea pot fi achiziționate de la distribuitorul bicicletei dumneavoastră (număr de identificare: 1 270 016 819).

B) cu capacul USB închis

Bosch eBike Systems utilizează FreeRTOS (consultă informațiile de pe site-ul web [www.freertos.org](http://www.freertos.org)).

## Funcționare

### Simboluri și semnificația acestora

Simbol	Semnificație
	apăsare scurtă tastă (mai puțin de 1 secundă)
	apăsare medie tastă (între 1 secundă și 2,5 secunde)
	apăsare îndelungată tastă (mai mult de 2,5 secunde)

### Punerea în funcțiune

#### Condiții necesare

eBike-ul poate fi pornit numai dacă sunt îndeplinite următoarele condiții:

- Este introdus un acumulator eBike suficient încărcat (consultă instrucțiunile de utilizare a acumulatorului eBike).
- Senzorul de viteză este racordat corect (consultă instrucțiunile de utilizare a unității de acționare).

#### Conectarea/Deconectarea eBike-ului

Pentru **conectarea** eBike-ului există următoarele posibilități:

- Cu acumulatorul introdus în eBike, apasă tasta de pornire/oprire **(1)** de pe computerul de bord.
- Apasă tasta de pornire/oprire a acumulatorului eBike (consultă instrucțiunile de utilizare a acumulatorului eBike).

Unitatea de acționare este activată imediat ce apeși pedala (cu excepția cazului în care este activată funcția de asistență

la pedalare sau în nivelul de asistență **OFF**). Puterea de acționare variază în funcție de nivelul de asistență setat.

Imediat ce eliberezi pedala în modul de funcționare normală sau imediat ce este atinsă viteza de **25/45 km/h**, susținerea de către unitatea de acționare este dezactivată. Unitatea de acționare se activează din nou automat imediat ce apeși pedala și viteza revine la o valoare de sub **25/45 km/h**.

Pentru **deconectarea** eBike-ului există următoarele posibilități:

- Apasă tasta de pornire/oprire **(1)** de pe computerul de bord.
- Deconectează acumulatorul eBike apăsând tasta de pornire/oprire a acestuia (în cazul cărora nu există acces la tasta de pornire/oprire a acumulatorului eBike, pot fi aplicate soluții specifice producătorului bicicletei; consultă instrucțiunile de utilizare furnizate de producătorul bicicletei).

După deconectare, sistemul este dezactivat. Acest proces durează aproximativ 3 secunde. Reconectarea imediată este posibilă numai după finalizarea procesului de dezactivare.

Dacă, timp de aproximativ 10 min., eBike-ul nu se deplasează și nu este apăsată nicio tastă de la computerul de bord, eBike-ul se deconectează automat pentru a economisi energie.

**Observație:** Deconectează întotdeauna eBike-ul atunci când îl parchezi.

**Observație:** Dacă acumulatorul intern al computerului de bord este descărcat, poți porni, totuși, eBike-ul prin intermediul acumulatorului eBike. Totuși, este recomandată înlocuirea cât mai rapidă a acumulatorului intern al computerului de bord, pentru a evita deteriorările.

#### Alimentarea electrică a computerului de bord

Computerul de bord este alimentat de la două baterii rotunde CR2016.

#### Înlocuirea bateriilor rotunde (consultă imaginea A)

Dacă pe afișajul computerului de bord prezintă apare **LOW BAT**, demontează computerul de bord de pe ghidon, deșurubând șurubul de fixare **(3)** al computerului de bord. Deschide capacul compartimentului pentru baterii **(10)** utilizând o monedă corespunzătoare, extrage bateriile rotunde uzate și introdu baterii rotunde noi de tipul CR2016. Bateriile rotunde recomandate de Bosch pot fi achiziționate de la distribuitorul local de biciclete.

La montarea bateriilor rotunde, acordă atenție polarității corecte.

Închide compartimentul pentru baterii și fixează computerul de bord pe ghidonul eBike-ului cu ajutorul șurubului de fixare **(3)**.

#### Conectare/deconectare Ajutor de pedalare

Sistemul de asistență la pedalare poate simplifica deplasarea eBike-ului. În această funcție, viteza depinde de treapta de viteză selectată și poate atinge maximum **6 km/h**.

► **Funcția de asistență la pedalare poate fi utilizată numai pentru împingerea eBike-ului.** Dacă în timpul

utilizării funcției de asistență la pedalare roțile eBike-ului nu intră în contact cu solul, există pericolul de rănire.

Pentru **activarea** funcției de asistență la pedalare, apăsați scurt tasta **WALK** de pe computerul de bord. În decurs de 10 secunde de la activare, apăsați tasta **+** și mențineți-o apăsată. Unitatea de acționare a eBike-ului este conectată.

**Observație:** Asistența la împingere nu poate fi activată la nivelul de asistență **OFF**.

Asistența la pedalare se **dezactivează** imediat ce are loc unul din următoarele evenimente:

- eliberezi tasta **+** (6),
- roțile eBike-ului se blochează (de exemplu, prin frânare sau în cazul impactului cu un obstacol),
- viteza depășește **6 km/h**.

Regimul de funcționare a sistemului de asistență la pedalare este supus prevederilor naționale specifice, motiv pentru care poate prezenta diferențe față de descrierea de mai sus sau poate fi dezactivat.

## Reglarea nivelului de asistență

La computerul de bord se poate regla nivelul de asistență la pedalare care este asigurat de unitatea de acționare. Nivelul de asistență poate fi modificat în orice moment, chiar și în timpul deplasării.

**Observație:** La anumite modele, este posibil ca nivelul de asistență să fie reglat preliminar și să nu poată fi modificat. Este de asemenea posibil ca să fie disponibile mai puține niveluri de asistență decât cele specificate aici.

Sunt disponibile maximum următoarele niveluri de asistență:

- **OFF:** Asistența sistemului de acționare este dezactivată, iar eBike-ul poate fi deplasat prin pedalare, ca o bicicletă obișnuită. Asistența la pedalare nu poate fi activată în acest nivel de asistență.
- **ECO:** Asistență efektivă și eficientă maximă pentru o autonomie maximă
- **TOUR/TOUR+:**  
**TOUR:** Asistență uniformă pentru trasee lungi, cu o autonomie mai mare  
**TOUR+:** Nivel dinamic de asistență pentru tururi normale și sportive (numai în combinație cu **eMTB**)
- **SPORT/eMTB:**  
**SPORT:** Asistență puternică pentru deplasări sportive pe trasee montane, precum și pentru trasee urbane  
**eMTB:** Asistență optimă pe orice tip de teren, demararea sportivă, dinamica îmbunătățită, performanța maximă (**eMTB** sunt disponibile numai în combinație cu unitățile de acționare BDU250P CX, BDU365, BDU450 CX și BDU480 CX. Ar putea fi necesară o actualizare de software).
- **TURBO:** Asistență maximă până la frecvențe ridicate de pedalare pentru tururi sportive

Pentru **creșterea** nivelului de asistență, apăsați scurt și în mod repetat tasta **+** (6) de pe computerul de bord până când pe afișaj este prezentat nivelul de asistență dorit (i), iar pentru **reducerea** acestuia, apăsați scurt pe tasta **-** (5).

Dacă este setat indicatorul **TRIP**, **TOTAL** sau **RANGE**, nivelul de asistență selectat este prezentat pentru scurt

timp (aproximativ 1 secundă) pe afișaj în momentul comutării.

## Conectarea/Deconectarea sistemului de iluminare al bicicletei

În cazul modelelor la care luminile de rulare sunt alimentate de eBike, prin apăsarea de durată medie a tastei **+**, lampa din față și lampa din spate se aprind simultan. Prin apăsarea de durată medie a tastei **+**, luminile de rulare sunt din nou dezactivate.

Când lămpile sunt aprinse, este afișat simbolul de iluminare (h).

Înainte de a porni de pe loc, verificați funcționarea corectă a luminilor de rulare ale bicicletei.

Computerul de bord memorează starea luminii și, în funcție de starea memorată, activează lumina după o repornire dacă este cazul.

Conectarea/Deconectarea luminilor de rulare ale bicicletei nu influențează iluminarea de fundal a afișajului.

## Afișajele și setările computerului de bord

### Indicatorul nivelului de încărcare a acumulatorului eBike

Indicatorul nivelului de încărcare (g) prezintă nivelul de încărcare a acumulatorului eBike. Starea de încărcare a acumulatorului eBike este, de asemenea, indicată de LED-urile acumulatorului eBike.

Pe afișajul (g), fiecare bară a simbolului de acumulator corespunde unui procentaj de aproximativ 20% din capacitatea acumulatorului:

 Acumulatorul eBike este complet încărcat.

 Acumulatorul eBike trebuie reîncărcat.



 LED-urile indicatorului nivelului de încărcare de la acumulatorul eBike se sting. Capacitatea de încărcare necesară pentru alimentarea unității de acționare este consumată, iar nivelul de asistență este deconectat lent. Capacitatea de încărcare rămasă este utilizată pentru alimentarea sistemului de iluminare al bicicletei, iar indicatorul se aprinde intermitent.

Capacitatea de încărcare a acumulatorului eBike este suficientă pentru asigurarea funcționării timp de încă aproximativ 2 ore a luminilor de rulare ale bicicletei.

Dacă un eBike este alimentat de la 2 acumulatori eBike, indicatorul nivelului de încărcare a acumulatorului eBike (g) va indica nivelul de încărcare a ambilor acumulatori eBike.

### Indicatoarele de viteză și distanță

Pe afișajul tahometrului (a) este prezentată întotdeauna viteza actuală.

În mod implicit, pe afișajul (i) va apărea întotdeauna ultima setare efectuată. Prin apăsarea repetată și de durată medie  a tastei -, se afișează succesiv ruta **TRIP**, numărul total de kilometri **TOTAL** și autonomia acumulatorului eBike **RANGE**. (Prin apăsarea scurtă  a tastei -, nivelul de asistență este redus!)

Pentru **resetarea** rutei **TRIP**, selectează ruta **TRIP** și menține apăsată pentru aceeași durată de timp  tastele + și -. Mai întâi, pe afișaj apare **RESET**. Dacă vei continua să apeși ambele taste, ruta **TRIP** va fi resetată la **0**.

Pentru **resetarea** distanței parcurse **RANGE**, selectează distanța parcursă **RANGE** și menține apăsată pentru aceeași durată de timp  tastele + și -. Mai întâi, pe afișaj apare **RESET**. Dacă apeși în continuare ambele taste, distanța parcursă **RANGE** este resetată la setarea implicită.

Valorile afișate pot fi convertite din kilometri în mile prin menținerea apăsată a tastei - , iar apoi prin apăsarea scurtă  a tastei de pornire/oprire (1).

Pentru efectuarea lucrărilor de întreținere, pot fi verificate versiunile sistemelor parțiale și numerele de model ale componentelor acestora, în măsura în care sistemele

parțiale transmit mai departe aceste informații (în funcție de sistemul parțial). Cu sistemul **deconectat**, apasă simultan tastele - și +, iar apoi apăsați tasta de pornire/oprire (1).

Portul USB este destinat racordării sistemelor de diagnostic. Portul USB nu este destinat niciunei alte funcții în afară de aceasta.

► **Portul USB trebuie să fie întotdeauna închis complet cu capacul de protecție (8).**

Acțiune	Taste	Durată
Conectarea computerului de bord		
Deconectarea computerului de bord		
Creșterea nivelului de asistență	+	
Reducerea nivelului de asistență	-	
Indicator <b>TRIP</b> , <b>TOTAL</b> , <b>RANGE</b> , moduri de asistență la pedalare	-	
Aprinderea luminilor de rulare ale bicicletei	+	
Stingerea luminilor de rulare ale bicicletei	+	
Resetarea rutei	- +	
Activarea asistenței la pedalare	<b>WALK</b>	1. 
Executarea asistenței la pedalare	+	2. opțional
Transformarea kilometrilor în mile	- 	1. oprire 2. 
Accesare versiuni noi <sup>A)B)</sup>	- + 	1. oprire 2. 
Configurarea luminozității afișajului <sup>A)</sup>	- + 	1. oprire 2. 
	- sau +	

A) eBike-ul trebuie să fie deconectat.

B) Informațiile sunt afișate ca secvențe de text.



## Indicator cod de eroare

Componentele eBike sunt verificate automat în permanență. Dacă se constată vreo eroare, pe computerul de bord va fi afișat un cod de eroare corespunzător.

În funcție de tipul de eroare, propulsia va fi eventual deconectată. Dar continuarea cursei fără propulsie asistată este posibilă în orice moment. Va fi necesară verificarea eBike-ului înaintea tuturor celorlalte curse.

► **Reparațiile trebuie să fie efectuate numai de către un distribuitor de biciclete autorizat.**

Cod	Cauză	Remediere
410	Una sau mai multe taste ale computerului de bord sunt blocate.	Verifică dacă tastele sunt blocate, de exemplu, din cauza pătrunderii murdăriei. Curăță tastele dacă este necesar.
414	Problemă de conexiune a unității de comandă	Verifică racordurile și conexiunile
418	Una sau mai multe taste ale unității de comandă sunt blocate.	Verifică dacă tastele sunt blocate, de exemplu, din cauza pătrunderii murdăriei. Curăță tastele dacă este necesar.
419	Eroare de configurare	Repornește sistemul. Dacă problema persistă, contactează distribuitorul de eBike-uri Bosch.
422	Problemă de conexiune la unitatea de acționare	Verifică racordurile și conexiunile
423	Problemă de conexiune la acumulatorul eBike-ului	Verifică racordurile și conexiunile
424	Eroare de comunicare între componente	Verifică racordurile și conexiunile
426	Eroare internă de depășire a timpului	Repornește sistemul. Dacă problema persistă, contactează distribuitorul de eBike-uri Bosch. În acest regim de eroare nu este posibilă afișarea sau adaptarea circumferinței pneurilor din cadrul meniului cu setările de bază.
430	Acumulator intern al computerului de bord este descărcat (nu se aplică la BUI350)	Încarcă computerul de bord (în suport sau prin portul USB)
431	Eroare versiune de software	Repornește sistemul. Dacă problema persistă, contactează distribuitorul de eBike-uri Bosch.
440	Eroare internă la unitatea de acționare	Repornește sistemul. Dacă problema persistă, contactează distribuitorul de eBike-uri Bosch.
450	Eroare internă de software	Repornește sistemul. Dacă problema persistă, contactează distribuitorul de eBike-uri Bosch.
460	Eroare la conexiunea USB	Scoate cablul din portul USB al computerului de bord. Dacă problema persistă, contactează distribuitorul de eBike-uri Bosch.
490	Eroare internă la computerul de bord	Solicită verificarea computerului de bord
500	Eroare internă la unitatea de acționare	Repornește sistemul. Dacă problema persistă, contactează distribuitorul de eBike-uri Bosch.
502	Eroare la luminile de rulare ale bicicletei	Verifică luminile și cablajul aferent acestora. Repornește sistemul. Dacă problema persistă, contactează distribuitorul de eBike-uri Bosch.
503	Eroare la senzorul de viteză	Repornește sistemul. Dacă problema persistă, contactează distribuitorul de eBike-uri Bosch.
504	A fost identificată modificarea neautorizată a semnalului de viteză.	Verifică și, dacă este necesar, reglează poziția magneților de spiță. Verifică dacă au fost efectuate modificări neautorizate (tuning). Suținerea unității de acționare este redusă.
510	Eroare internă la senzor	Repornește sistemul. Dacă problema persistă, contactează distribuitorul de eBike-uri Bosch.
511	Eroare internă la unitatea de acționare	Repornește sistemul. Dacă problema persistă, contactează distribuitorul de eBike-uri Bosch.

Cod	Cauză	Remediere
530	Eroare la acumulator	Deconectează eBike-ul, scoate acumulatorul eBike și introdu-l la loc. Repornește sistemul. Dacă problema persistă, contactează distribuitorul de eBike-uri Bosch.
531	Eroare de configurare	Repornește sistemul. Dacă problema persistă, contactează distribuitorul de eBike-uri Bosch.
540	Eroare de temperatură	eBike-ul se află în afara intervalului de temperatură admis. Deconectează sistemul eBike pentru a lăsa unitatea de acționare să se răcească sau să se încălzească până când va reveni în domeniul temperaturilor admise. Repornește sistemul. Dacă problema persistă, contactează distribuitorul de eBike-uri Bosch.
550	A fost detectat un consumator neautorizat.	Îndepărtează consumatorul. Repornește sistemul. Dacă problema persistă, contactează distribuitorul de eBike-uri Bosch.
580	Eroare versiune de software	Repornește sistemul. Dacă problema persistă, contactează distribuitorul de eBike-uri Bosch.
591	Eroare de autentificare	Deconectează sistemul eBike. Scoate acumulatorul și reintrodu-l. Repornește sistemul. Dacă problema persistă, contactează distribuitorul de eBike-uri Bosch.
592	Componentă incompatibilă	Montează un afișaj compatibil. Dacă problema persistă, contactează distribuitorul de eBike-uri Bosch.
593	Eroare de configurare	Repornește sistemul. Dacă problema persistă, contactează distribuitorul de eBike-uri Bosch.
595, 596	Eroare de comunicare	Verifică cablajul de la transmisie și repornește sistemul. Dacă problema persistă, contactează distribuitorul de eBike-uri Bosch.
602	Eroare internă la acumulator	Repornește sistemul. Dacă problema persistă, contactează distribuitorul de eBike-uri Bosch.
603	Eroare internă la acumulator	Repornește sistemul. Dacă problema persistă, contactează distribuitorul de eBike-uri Bosch.
605	Eroare de temperatură a acumulatorului	Acumulatorul se află în afara intervalului de temperatură admis. Deconectează sistemul eBike pentru a lăsa acumulatorul să se răcească sau să se încălzească până când va reveni în intervalul de temperatură admis. Repornește sistemul. Dacă problema persistă, contactează distribuitorul de eBike-uri Bosch.
606	Eroare externă la acumulator	Verifică cablajul. Repornește sistemul. Dacă problema persistă, contactează distribuitorul de eBike-uri Bosch.
610	Eroare de tensiune a acumulatorului	Repornește sistemul. Dacă problema persistă, contactează distribuitorul de eBike-uri Bosch.
620	Eroare la încărcător	Înlocuiește încărcătorul. Contactează distribuitorul de eBike-uri Bosch.
640	Eroare internă la acumulator	Repornește sistemul. Dacă problema persistă, contactează distribuitorul de eBike-uri Bosch.
655	Eroare multiplă la acumulator	Deconectează sistemul eBike. Scoate acumulatorul și reintrodu-l. Repornește sistemul. Dacă problema persistă, contactează distribuitorul de eBike-uri Bosch.
656	Eroare versiune de software	Contactează distribuitorul de eBike-uri Bosch și solicită actualizarea software-ului.
7xx	Defecțiuni la componentele de la terțe părți	Respectă specificațiile din instrucțiunile de utilizare ale producătorului respectiv de componente.
800	Eroare internă ABS	Contactează distribuitorul de eBike-uri Bosch.
810	Semnale neplauzibile de la senzorul de viteză a roților	Contactează distribuitorul de eBike-uri Bosch.

Cod	Cauză	Remediere
820	Eroare la cablul senzorului de viteză a roții din față	Contactează distribuitorul de eBike-uri Bosch.
821 ... 826	Semnale neplauzibile de la senzorul de viteză a roții din față Este posibil ca discul de senzor să lipsească, să fie defect sau montat incorect; diametrul pneului roții din față diferă semnificativ față de cel al pneului roții din spate; situație extremă de rulare, de exemplu, rulare pe roata din spate	Reinițializează sistemul și efectuează un test de traseu timp de cel puțin 2 minute. Lampa de control pentru ABS trebuie să se stingă. Dacă problema persistă, contactează distribuitorul de eBike-uri Bosch.
830	Eroare la cablul senzorului de viteză a roții din spate	Contactează distribuitorul de eBike-uri Bosch.
831 833 ... 835	Semnale neplauzibile de la senzorul de viteză a roții din spate Este posibil ca discul de senzor să lipsească, să fie defect sau montat incorect; diametrul pneului roții din față diferă semnificativ față de cel al pneului roții din spate; situație extremă de rulare, de exemplu, rulare pe roata din spate	Reinițializează sistemul și efectuează un test de traseu timp de cel puțin 2 minute. Lampa de control pentru ABS trebuie să se stingă. Dacă problema persistă, contactează distribuitorul de eBike-uri Bosch.
840	Eroare internă ABS	Contactează distribuitorul de eBike-uri Bosch.
850	Eroare internă ABS	Contactează distribuitorul de eBike-uri Bosch.
860, 861	Eroare privind tensiunea de alimentare	Repornește sistemul. Dacă problema persistă, contactează distribuitorul de eBike-uri Bosch.
870, 871 880 883 ... 885	Eroare de comunicare	Repornește sistemul. Dacă problema persistă, contactează distribuitorul de eBike-uri Bosch.
889	Eroare internă ABS	Contactează distribuitorul de eBike-uri Bosch.
890	Lampa de control ABS este defectă sau nu este montată; este posibil ca sistemul ABS să fie nefuncțional.	Contactează distribuitorul de eBike-uri Bosch.
niciun indicator	Eroare internă la computerul de bord	Repornește sistemul eBike deconectându-l și reconectându-l.

## Întreținere și service

### Întreținere și curățare

Componentele și unitatea de acționare nu trebuie scufundate în apă și nici curățate cu apă sub presiune.

Pentru curățarea computerului de bord, utilizează o lavetă moale, umezită numai cu apă. Nu utiliza detergenți.

Solicitați cel puțin o dată pe an verificarea tehnică a eBike-ului (printre altele, verificarea sistemului mecanic și stării de actualizare a software-ului de sistem).

În plus, producătorul sau distribuitorul autorizat al bicicletei poate seta în cadrul sistemului un interval de servizare în funcție de kilometraj. În acest caz, computerul de bord va indica scadența intervalului de servizare, afișând mesajul **(f)** .

Pentru service sau reparații la eBike, adresați-vă unui distribuitor de biciclete autorizat.

### Serviciu de asistență tehnică post-vânzare și consultanță clienți

Pentru răspunsuri la întrebări privind eBike-ul și componentele sale, adresați-vă unui distribuitor de biciclete autorizat.

Datele de contact ale distribuitorilor de biciclete autorizați sunt disponibile pe pagina web [www.bosch-ebike.com](http://www.bosch-ebike.com).

### Eliminarea și substanțele din produse

Specificații privind substanțele din produse sunt disponibile la următorul link:  
[www.bosch-ebike.com/en/material-compliance](http://www.bosch-ebike.com/en/material-compliance).

Nu eliminați eBike-urile și componentele acestora împreună cu deșeurile menajere!



Unitatea de acționare, computerul de bord, inclusiv unitatea de comandă, acumulatorul eBike, senzorul de viteză, accesoriile și

ambalajele trebuie predate la un centru de reciclare ecologică.

Asigură-te că datele personale a fost șterse din aparat.

Bateriile care pot fi extrase din aparatul electric fără a fi distruse trebuie să fie extrase înainte de eliminare și predate la un centru de colectare separată a bateriilor.



Conform Directivei Europene 2012/19/UE și conform Directivei Europene 2006/66/CE sculele electrice scoase din uz, respectiv acumulatorii/bateriile care prezintă defecțiuni sau care s-au descărcat trebuie să colectate separat și predate unui centru de reciclare.

Colectarea separată a aparatelor electrice permite presortarea acestora și sprijină tratarea și recuperarea corespunzătoare a materiilor prime, protejând astfel persoanele și mediul.

Predă elementele scoate din uz ale eBike-ului Bosch unui distribuitor de biciclete autorizat sau unui centru de reciclare.



**Sub rezerva modificărilor.**

## Указания за сигурност



Прочетете внимателно всички указания и инструкции за безопасност. Пропуски при спазването на инструкциите за безопасност и указанията за работа могат да имат за последствие токов удар, пожар и/или тежки травми.

### Съхранявайте тези указания на сигурно място.

Използваният в настоящата инструкция за експлоатация термин **акумулаторна батерия eBike** се отнася до всички оригинални акумулаторни батерии eBike на Bosch.

- ▶ **Прочетете и спазвайте указанията за безопасност и насоките във всички инструкции за експлоатация на системата eBike, както и в инструкцията за експлоатацията на Вашия eBike.**
- ▶ **Не отклонявайте вниманието си от дисплея на бордовия компютър.** Ако не сте съсредоточили вниманието си върху движението, рискувате да бъдете въвлечени в пътно-транспортно произшествие. Ако искате да въведете друга информация в бордовия компютър освен смяна на степента на подпомагане, спрете и след това въведете съответните данни.
- ▶ **Настройте яркостта на дисплея така, че да можете правилно да разпознавате важната информация като скорост или предупредителни символи.** Погрешно настроената яркост на дисплея може да доведе до опасни ситуации.
- ▶ **При използване на помощта при бутане се погрижете за това, да можете по всяко време да контролирате eBike и да го спирате сигурно.** Помощта при бутане може при определени условия да се изключи (напр. пречка по педала или неволно изплъзване от бутона на модула за управление). eBike може внезапно да се задвижи в задна посока или да се наклони. Това представлява риск за потребителя по-специално при допълнително натоварване. Не довеждайте eBike с помощ при бутане до ситуации, в които да не можете да спрете eBike сами!

### Указания за сигурност за бутонни батерии

- ▶ **ПРЕДУПРЕЖДЕНИЕ! Бутонни батерии не бива да попадат в ръцете на деца.** Бутонните батерии са опасни.
- ▶ **Бутонните батерии не бива никога да се погълчат или да попадат в други отвори на тялото. Ако има съмнение, че е била глътната бутонна батерия или е била вкарана в друг отвор на тялото, потърсете незабавно лекарска помощ.** Гълтането на бутонна батерия може да предизвика тежки вътрешни увреждания и смърт в рамките на 2 часа.
- ▶ **При смяна на батерията внимавайте за компетентното изпълнение на операцията.** Съществува опасност от експлозия.
- ▶ **Използвайте само бутонните батерии, посочени в това ръководство за експлоатация.** Не използвайте други бутонни батерии или друг източник на ток.

- ▶ **Не се опитвайте да презареждате бутонна батерия и не правете късо съединение между клемите ѝ.** Бутонната батерия може да протече, да експлодира, да се възпламени и да предизвика наранявания на хора.
- ▶ **Изваждайте и изхвърляйте изхабени бутонни батерии съгласно предписанията.** Изхабени бутонни батерии могат да протекат и да увредят продукта или да предизвикат наранявания.
- ▶ **Не прегрявайте бутонни батерии и не ги хвърляйте в огън.** Бутонната батерия може да протече, да експлодира, да се възпламени и да предизвика наранявания на хора.
- ▶ **Внимавайте да не повредите бутонната батерия и не се опитвайте да я разглобявате.** Бутонната батерия може да протече, да експлодира, да се възпламени и да предизвика наранявания на хора.
- ▶ **Не допускайте повредена бутонна батерия да влиза в контакт с вода.** При реакция на изтичания литий с вода може да се отдели водород, вследствие на което да възникне пожар, експлозия или да бъдат предизвикани наранявания.

## Описание на продукта и дейността

### Предназначение на уреда

Бордовият компютър **Purion** е предвиден за управление на eBike и за индикатора на данните за пътуването.

Освен тук представените функции може по всяко време да се въведат софтуерни промени за отстраняване на грешки и за промяна на функциите.

### Изобразени елементи

Номерираното на изобразените компоненти се отнася до фигурите на страниците с изображенията в началото на указаниято.

Отделни илюстрации в настоящото ръководство за експлоатация могат според оборудването на Вашия eBike да се различават леко от действителността.

- (1) Бутон за включване и изключване на бордовия компютър
- (2) Бутон за помощ при бутане **WALK<sup>a)</sup>**
- (3) Скрепителен винт на бордовия компютър
- (4) Стойка бордови компютър
- (5) Бутон намаляване подпомагане –
- (6) Бутон увеличаване подпомагане +
- (7) Дисплей
- (8) Предпазна капачка на куплунга USB
- (9) USB диагностична буска (само за целите на поддръжката)
- (10) Капак на гнездото за батерии

a) не е налично във всички страни

### Изобразявани елементи на бордовия компютър

- (a) Тахометър

- (b) Индикация в km/h
- (c) Индикация в mph
- (d) Индикация на общото разстояние **TOTAL**
- (e) Индикация на радиуса на действие **RANGE**
- (f) Индикация за сервизиране 
- (g) Степен на зареденост на акумулатора на eBike
- (h) Символ осветление
- (i) Индикация за ниво за помощ/стойност
- (j) Индикация за отсечка **TRIP**

## Технически данни

Бордови компютър		Purion
Продуктов код		BUI215
Батерии <sup>A)</sup>		2 × 3 V CR2016
Работна температура	°C	-5 ... +40
Температурен диапазон за съхраняване	°C	+10 ... +40
Клас на защита <sup>B)</sup>		IP55
Маса, прибл.	kg	0,1



A) Ние препоръчваме да се използват предлаганите от Bosch батерии. Те могат да се доставят от Вашия дистрибутор на велосипеди (каталожен номер: 1 270 016 819).

B) при затворен USB капак

Системата eBike на Bosch използва FreeRTOS (вж. [www.freertos.org](http://www.freertos.org)).

## Работа

### Символи и тяхното значение

Символ	Обяснение
	кратко натискане на бутона (по-малко от 1 секунда)
	средно натискане на бутона (между 1 секунда и 2,5 секунди)
	дълго натискане на бутона (по-дълго от 2,5 секунди)

## Пускане в експлоатация

### Системни изисквания

eBike може да се включи само ако са изпълнени следните предпоставки:

- Поставена е достатъчно заредена акумулаторна батерия eBike (вж. инструкцията за експлоатация на акумулаторната батерия eBike).
- Сензорът за скорост е свързан правилно (вжте ръководството за експлоатация на задвижващия модул).

### Включване/изключване на eBike

За **включване** на eBike имате следните възможности:

- При поставена акумулаторна батерия на eBike натиснете пусковия прекъсвач **(1)** на бордовия компютър.

- Натиснете пусковия прекъсвач на акумулаторната батерия на eBike (вжте ръководството за експлоатация на акумулаторната батерия eBike).

Задвижването се включва, когато завъртите педалите (с изключение на функцията помощ при бутане или в ниво на подпомагане **OFF**). Мощността на задвижване се ориентира според настроеното ниво на подпомагане.

Когато в нормален режим престанете да натискате педалите или когато достигнете скорост от **25/45 km/h**, подпомагането от задвижването на eBike се изключва. Задвижването се активира повторно автоматично след като натиснете педалите и скоростта падне под **25/45 km/h**.

За **изключване** на eBike имате следните възможности:

- Натиснете пусковия прекъсвач **(1)** на бордовия компютър.
- Изключете акумулаторната батерия eBike чрез нейния пусков прекъсвач (възможни са специфични решения на производителя на велосипеда, при които няма достъп до пусковия прекъсвач на акумулаторната батерия eBike; вжте инструкцията за експлоатация на производителя на велосипеда).

След изключване системата се спира. Това трае ок. 3 s. Моментално повторно включване е възможно, ако спирането е приключило.

Ако за около 10 min eBike не се премести **и** не се натисне бутон върху бордовия компютър, eBike от съображения за пестене на енергия се изключва автоматично.

**Указание:** Изключвайте винаги eBike, когато оставяте eBike.

**Указание:** Ако вътрешните акумулаторни батерии на бордовия компютър са празни, Вие въпреки това можете да включите Вашия eBike от акумулаторната батерия eBike. Препоръчва се обаче да смените вътрешните батерии на бордовия компютър веднага щом е възможно, за да избегнете повреди.

### Електрическо захранване на бордовия компютър

Бордовият компютър се захранва от две микро батерии CR2016.

### Смяна на бутонните батерии (вж. фиг. A)

Ако бордовият компютър показва **LOW BAT** на дисплея, свалете бордовия компютър от кормилото като развийте скрепителния винт **(3)** на бордовия компютър. Отворете с подходяща монета капака на гнездото за батерии **(10)**, извадете изтощените бутонни батерии и поставете новите бутонни батерии тип CR2016. Препоръчваните от Bosch бутонни батерии можете да получите при Вашия търговец на велосипеди.

При поставяне на бутонните батерии внимавайте за правилната им поляриност.

Затворете гнездото за акумулаторните батерии и монтирайте на кормилото на Вашия eBike бордовия компютър със скрепителния винт **(3)**.

## Включване и изключване на помощта при бутане

Помощта при бутане може да Ви облекчи при бутането на eBike. Скоростта в тази функция зависи от включената предавка и може да достигне максимално **6 km/h**.

► **Функцията помощ при бутане трябва да се използва само при бутане на eBike.** Ако при ползване на функцията помощ при бутане колелата на велосипеда не контактуват със земята, съществува опасност от нараняване.

За **активиране** на помощта при бутане натиснете за кратко бутона **WALK** на Вашия бордов компютър. След активирането натиснете в рамките на 10 s бутона **+** и го задръжте натиснат. Задвижването на eBike се включва.

**Указание:** Помощта при бутане не може да се активира в ниво на подпомагане **OFF**.

Помощта при бутане се **изключва**, ако бъде изпълнено едно от следните условия:

- Отпуснете бутона **+** (**6**),
- колелата на eBike се блокират (напр. при задействане на спирачките или при сблъсък с препятствие),
- скоростта превишава **6 km/h**.

Начинът на функциониране на помощта при избутване е обект на специфичните за страната разпоредби и може следователно да се отклонява от горепосоченото описание или да е деактивиран.

## Настройка на нивото на подпомагане

С помощта на бордовия компютър можете да настроите степента на подпомагане от задвижването при натискане на педалите. Степента на подпомагане може да бъде променена по всяко време, също и по време на движение.

**Указание:** В отделни изпълнения е възможно степента на подпомагане да е предварително зададена и да не може да се променя. Възможно е също и да се предлагат по-малък брой степени на подпомагане от посочените в това ръководство.



Следните нива на подпомагане са максимално на разположение:

- **OFF:** Подпомагането от задвижването е изключено, eBike може да се задвижва само с въртене на педалите като нормален велосипед. Помощта при бутане в това ниво на подпомагане не може да се активира.
- **ECO:** ефективно подпомагане при максимална ефикасност, за максимален диапазон
- **TOUR/TOUR+:**  
**TOUR:** равномерно подпомагане, за маршрути с голям диапазон  
**TOUR+:** динамично подпомагане за естествено и спортивно шофиране (само в комбинация с eMTB)

– **SPORT/eMTB:**



**SPORT:** мощно подпомагане, за спортно шофиране върху планински отсечки и за градско движение  
**eMTB:** оптимално подпомагане на всякакъв терен, спортно реагиране, подобрена динамика, максимално представяне (**eMTB** е налично само в комбинация с двигателни модули BDU250P CX, BDU365, BDU450 CX и BDU480 CX. Нужна е респективно софтуерна актуализация.)

– **TURBO:** максимално подпомагане до високи честоти на въртене на педалите за спортно каране

За **увеличаване** на нивото на подпомагане натиснете за кратко  бутон **+** (**6**) върху бордовия компютър дотогава, докато желаното ниво на подпомагане в индикацията (**i**) не се появи, за **намаляване** натиснете за кратко  бутон **-** (**5**).

Ако индикацията **TRIP, TOTAL** или **RANGE** е настроена, избраното ниво на подпомагане при превключване се показва само за кратко (ок. 1 секунда) в индикацията.

## Включване и изключване на осветлението на велосипеда

В изпълнението, при което осветлението се осигурява от eBike, чрез средно натискане  на бутона **+** едновременно се пускат предна и задна светлина. Чрез средно натискане  на бутона **+** отново се изключва осветлението на велосипеда.

При включено осветление се изобразява символът (**h**).

Проверявайте преди всяко пътуване правилното функциониране на осветлението на велосипеда.

Бордовият компютър запаметява статуса на лампичката и активира съгласно запаметения статус при нужда лампичката след рестартиране.

Включването и изключването на осветлението на велосипеда нямат връзка с осветлението на дисплея на бордовия компютър.

## Показания и настройки на бордовия компютър

### Индикатор за състоянието на зареждане на акумулаторната батерия eVike

Индикаторът за състоянието на зареждане **(g)** показва състоянието на зареждане на акумулаторната батерия eVike. Състоянието на зареждане на акумулаторната батерия eVike се показва също и от светодиодния индикатор на акумулаторната батерия.

На индикатора **(g)** всяка чертичка в символа съответства прилб. на 20 % капацитет:

 Акумулаторната батерия на eVike е заредена напълно.

 Акумулаторната батерия на eVike трябва да се зареди.

 Светодиодите на индикатора за състоянието на зареждане върху акумулаторната батерия eVike не светят. Капацитетът за помощното задвижване е изразходван и задвижването е изключено плавно. Останалият капацитет се запазва за осветлението, индикаторът мига.

Капацитетът на акумулаторната батерия на eVike ще стигне за още прилб. 2 часа осветление на велосипеда.

Ако един eVike се задвижва едновременно с две акумулаторни батерии eVike, индикаторът за състоянието на зареждане на акумулаторната батерия eVike **(g)** показва нивото на зареждане и на двете акумулаторни батерии eVike.



### Указатели за скоростта и разстоянието

В полето тахометър **(a)** се показва винаги текущата скорост.

В индикацията **(i)** стандартно се показва винаги последната настройка. Чрез повторно натискане в средата  на бутон **-** се показват едно след друго пътната отсечка **TRIP**, общият пробег **TOTAL** и радиусът на действие на акумулаторната батерия eVike **RANGE**. (Чрез кратко натискане  на бутона **-** се намалява степента на нивото на подпомагане!)

За **нулиране** на пътната отсечка **TRIP** изберете пътната отсечка **TRIP** и натиснете едновременно за дълго  бутоните **+** и **-**. Първоначално на дисплея се показва **RESET**. Ако продължите да натискате двата бутона, пътната отсечка **TRIP** се поставя на **0**.

За **нулиране** на радиуса на действие **RANGE** изберете радиуса на действие **RANGE** и натиснете едновременно за дълго  бутоните **+** и **-**. Първоначално на дисплея се показва **RESET**. Ако продължите да натискате двата бутона, диапазонът **RANGE** ще се нулира до фабричната настройка.

Вие можете да пренастроите показваните стойности от километри на мили, като задържите натиснат бутон **-**  и за кратко  натиснете пусковия прекъсвач **(1)**.

За целите на поддръжката версиите на частичните системи и техните каталожни номера могат да бъдат поискани, ако частичните системи предават тази информация (в зависимост от частичната система). Натиснете при **изключена** система едновременно бутоните **+** и **-** след това натиснете пусковия прекъсвач **(1)**.

USB портът за диагностика е предназначен за свързване на системи за диагностика. USB портът няма други функции.

► **USB портът трябва винаги да е затворен с предпазната капачка (8).**

Действие	Бутони	Продължителност
Включване на бордовия компютър		
Изключване на бордовия компютър		
Повишаване на нивото на подпомагане	<b>+</b>	
Понижаване на нивото на подпомагане	<b>-</b>	
Индикация <b>TRIP, TOTAL, RANGE</b> , на режимите на подпомагане	<b>-</b>	
Включване на осветлението на велосипеда	<b>+</b>	
Изключване на осветлението на велосипеда	<b>+</b>	
Нулиране на отсечката	<b>- +</b>	
Активиране на помощта при бутане Изпълнение на помощта при бутане	<b>WALK</b> <b>+</b>	1.  2. произволно
Пренастройване от километри на мили	<b>-</b> 	1. спиране 2. 
Проверка на версиите <sup>A)B)</sup>	<b>- +</b> 	1. спиране 2. 
Настройка на яркостта на дисплея <sup>A)</sup>	<b>- +</b> 	1. спиране 2. 
	<b>- или +</b>	

A) eVike трябва да е изключен.

B) Информацията се показва като бягащ надпис.



## Изобразявани кодове за грешка

Компонентите eBike се проверяват постоянно автоматично. Ако бъде установена грешка, на дисплея на бордовия компютър се появява съответния код за грешка.

В зависимост от вида на грешката е възможно автоматичното изключване на задвижването. Продължаването на

пътуването без помощта на задвижването обаче е възможно винаги. Преди следващи пътувания eBike трябва да бъде прегледана.

► **Възложете всички ремонти да се извършват от оторизиран сервиз за велосипеди.**

Код	Причина	Помощ
410	Един или повече бутони на бордовия компютър са блокирани.	Проверете дали бутони са блокирани, напр. вследствие на замърсявания. При необходимост почистете бутоните.
414	Проблем със свързването на модула за управление	Проверете връзките и съединенията
418	Един или повече бутони на модула за управление са блокирани.	Проверете дали бутони са блокирани, напр. вследствие на замърсявания. При необходимост почистете бутоните.
419	Грешка в конфигурацията	Рестартирайте системата. Ако проблемът остане, се свържете с Вашия търговец на Bosch eBike.
422	Комуникационен проблем на модула за задвижване	Проверете връзките и съединенията
423	Комуникационен проблем на акумулаторната батерия на eBike	Проверете връзките и съединенията
424	Комуникационен проблем между модулите на системата	Проверете връзките и съединенията
426	Постоянна вътрешна грешка	Рестартирайте системата. Ако проблемът остане, се свържете с Вашия търговец на Bosch eBike. В това състояние на грешка не е възможно да се епоказва или адаптира обиколката на гумите в основните настройки.
430	Вътрешната акумулаторна батерия на бордовия компютър е изтощена (не и при UI350)	Заредете бордовия компютър (поставете го на стойката или чрез USB-интерфейса)
431	Грешка във версията на софтуера	Рестартирайте системата. Ако проблемът остане, се свържете с Вашия търговец на Bosch eBike.
440	Вътрешна грешка на задвижващия модул	Рестартирайте системата. Ако проблемът остане, се свържете с Вашия търговец на Bosch eBike.
450	Вътрешна софтуерна грешка	Рестартирайте системата. Ако проблемът остане, се свържете с Вашия търговец на Bosch eBike.
460	Грешка в USB порта	Отстранете кабела от USB порта на бордовия компютър. Ако проблемът остане, се свържете с Вашия търговец на Bosch eBike.
490	Вътрешна грешка на бордовия компютър	Занесете бордовия компютър за проверка в оторизиран сервиз
500	Вътрешна грешка на задвижващия модул	Рестартирайте системата. Ако проблемът остане, се свържете с Вашия търговец на Bosch eBike.
502	Грешка в осветлението на велосипеда	Проверете осветлението и захранващите кабели. Рестартирайте системата. Ако проблемът остане, се свържете с Вашия търговец на Bosch eBike.
503	Грешка в сензора за скорост	Рестартирайте системата. Ако проблемът остане, се свържете с Вашия търговец на Bosch eBike.
504	Манипулация на сигнала за скорост разпозната.	Проверете позицията на магнита за сплиц и при нужда регулирайте. Проверете за манипулация (тунинг). Подпомагането на задвижването се намалява.
510	Вътрешна грешка на сензора	Рестартирайте системата. Ако проблемът остане, се свържете с Вашия търговец на Bosch eBike.

Код	Причина	Помощ
511	Вътрешна грешка на задвижващия модул	Рестартирайте системата. Ако проблемът остане, се свържете с Вашия търговец на Bosch eBike.
530	Грешка в акумулаторната батерия	Изключете системата eBike, извадете акумулаторната батерия и я поставете отново. Рестартирайте системата. Ако проблемът остане, се свържете с Вашия търговец на Bosch eBike.
531	Грешка в конфигурацията	Рестартирайте системата. Ако проблемът остане, се свържете с Вашия търговец на Bosch eBike.
540	Проблем с температурата	Системата eBike е извън допустимия температурен диапазон. Изключете eBike и изчакайте задвижващият модул да се загрее или да се охлади до допустимия температурен диапазон. Рестартирайте системата. Ако проблемът остане, се свържете с Вашия търговец на Bosch eBike.
550	Установен е недопустим консуматор.	Изключете консуматора. Рестартирайте системата. Ако проблемът остане, се свържете с Вашия търговец на Bosch eBike.
580	Грешка във версията на софтуера	Рестартирайте системата. Ако проблемът остане, се свържете с Вашия търговец на Bosch eBike.
591	Грешка при оторизиране	Изключете системата eBike. Извадете акумулаторната батерия и я поставете отново. Рестартирайте системата. Ако проблемът остане, се свържете с Вашия търговец на Bosch eBike.
592	Несъвместим компонент	Поставете съвместим дисплей. Ако проблемът остане, се свържете с Вашия търговец на Bosch eBike.
593	Грешка в конфигурацията	Рестартирайте системата. Ако проблемът остане, се свържете с Вашия търговец на Bosch eBike.
595, 596	Грешка в комуникацията	Проверете окабеляването към мредуктора и рестартирайте системата. Ако проблемът остане, се свържете с Вашия търговец на Bosch eBike.
602	Вътрешна грешка на акумулаторната батерия	Рестартирайте системата. Ако проблемът остане, се свържете с Вашия търговец на Bosch eBike.
603	Вътрешна грешка на акумулаторната батерия	Рестартирайте системата. Ако проблемът остане, се свържете с Вашия търговец на Bosch eBike.
605	Температурна грешка на акумулаторната батерия	Акумулаторната батерия е извън допустимия температурен диапазон. Изключете eBike и изчакайте акумулаторната батерия да се загрее или да се охлади до допустимия температурен диапазон. Рестартирайте системата. Ако проблемът остане, се свържете с Вашия търговец на Bosch eBike.
606	Външна грешка на акумулаторната батерия	Проверете кабелите. Рестартирайте системата. Ако проблемът остане, се свържете с Вашия търговец на Bosch eBike.
610	Неправилно напрежение на акумулаторната батерия	Рестартирайте системата. Ако проблемът остане, се свържете с Вашия търговец на Bosch eBike.
620	Дефект на зарядното устройство	Заменете зарядното устройство. Свържете се с Вашия търговец на Bosch eBike.
640	Вътрешна грешка на акумулаторната батерия	Рестартирайте системата. Ако проблемът остане, се свържете с Вашия търговец на Bosch eBike.
655	Многократна грешка в акумулаторната батерия	Изключете системата eBike. Извадете акумулаторната батерия и я поставете отново. Рестартирайте системата. Ако проблемът остане, се свържете с Вашия търговец на Bosch eBike.
656	Грешка във версията на софтуера	Свържете се с Вашия търговец за eBike, който да извърши обновяване на софтуера.
7xx	Грешка при външни компоненти	Спазвайте заданията в инструкцията за експлоатация на съответния производител на компонента.
800	Вътрешна ABS грешка	Свържете се с Вашия търговец на Bosch eBike.

Код	Причина	Помощ
810	Недостовърни сигнали върху сензора за скорост на колелата	Свържете се с Вашия търговец на Bosch eBike.
820	Грешка по проводника към предния сензор за скорост на колелата	Свържете се с Вашия търговец на Bosch eBike.
821 ... 826	Недостовърни сигнали върху предния сензор за скорост на колелата Сензорен диск е възможно да не е наличен, дефектен или грешно монтиран; видимо различни диаметри на предното и задното колело; екстремна ситуация на шофиране, напр. шофиране на задна гума	Рестартирайте системата и извършете пробно движение за поне 2 минути. ABS контролната лампичка трябва да угасне. Ако проблемът остане, се свържете с Вашия търговец на Bosch eBike.
830	Грешка по проводника към задния сензор за скорост на колелата	Свържете се с Вашия търговец на Bosch eBike.
831 833 ... 835	Недостовърни сигнали върху задния сензор за скорост на колелата Сензорен диск е възможно да не е наличен, дефектен или грешно монтиран; видимо различни диаметри на предното и задното колело; екстремна ситуация на шофиране, напр. шофиране на задна гума	Рестартирайте системата и извършете пробно движение за поне 2 минути. ABS контролната лампичка трябва да угасне. Ако проблемът остане, се свържете с Вашия търговец на Bosch eBike.
840	Вътрешна ABS грешка	Свържете се с Вашия търговец на Bosch eBike.
850	Вътрешна ABS грешка	Свържете се с Вашия търговец на Bosch eBike.
860, 861	Грешка на електрозахранването	Рестартирайте системата. Ако проблемът остане, се свържете с Вашия търговец на Bosch eBike.
870, 871 880 883 ... 885	Грешка в комуникацията	Рестартирайте системата. Ако проблемът остане, се свържете с Вашия търговец на Bosch eBike.
889	Вътрешна ABS грешка	Свържете се с Вашия търговец на Bosch eBike.
890	ABS контролната лампичка е дефектна или липсва; ABS е възможно да не функционира.	Свържете се с Вашия търговец на Bosch eBike.
Няма индикация	Вътрешна грешка на бордовия компютър	Рестартирайте системата eBike чрез изключване и включване.

## Поддържане и сервиз

### Поддържане и почистване

Всички компоненти, включително двигателният модул, не трябва да се потапят във вода или да се почистват с вода под налягане.

За почистване на Вашия компютър използвайте мека кърпа, навлажнена само с вода. Не използвайте почистващи препарати.

Осигурявайте техническа проверка на Вашия eBike най-малко веднъж годишно (наред с другото на механичната част, на актуалността на системния софтуер).

Производителят или дистрибуторът на велосипеда може допълнително да заложи пробег в системата за срока за сервизиране. В този случай бордовият компютър ще Ви

покаже изтичането на крайния срок за сервизиране с индикацията (f) .

Моля, за сервизиране и ремонт на системата eBike се обърнете към оторизиран търговец на велосипеди.

### Клиентска служба и консултация относно употребата

При всички въпроси относно eBike и нейните компоненти, моля, обръщайте се към оторизирани търговци на велосипеди.

Данните за контакт на оторизираните търговци на велосипеди ще откриете на Интернет страницата [www.bosch-ebike.com](http://www.bosch-ebike.com).

## Изхвърляне и вещества в изделията

Данни за веществата в изделията ще откриете на следния линк: [www.bosch-ebike.com/en/material-compliance](http://www.bosch-ebike.com/en/material-compliance).

Не изхвърляйте системата eBike и нейните компоненти при битовите отпадъци!



С оглед опазване на околната среда двигателният модул, бордовият компютър, вкл. модулът за управление, акумулаторната батерия eBike, сензорът за скорост, допълнителните приспособления и опаковките трябва да бъдат предавани за оползотворяване на съдържащите се в тях суровини.

Уверете се собственоръчно, че личните данни са изтрити от уреда.

Батериите, които могат да се извадят от електроуреда без разрушаване, трябва да се извадят преди изхвърлянето и да се предадат отделно на място за събиране на батерии.



Съгласно Европейската директива 2012/19/ЕС вече неизползваемите електроуреди, а съгласно Европейската директива 2006/66/ЕО дефектните или изразходвани акумулаторни батерии трябва да се събират разделно и да се предават за екологично рециклиране.

Разделното събиране на електроуреди служи на правилното предварително сортиране и подпомага правилното третиране и рециклиране на суровините, като по този начин защитава човека и околната среда.

Моля, предавайте негодните компоненти на eBike на Bosch на оторизиран търговец на велосипеди или в депо за рециклиране.



**Правата за изменения запазени.**

## Varnostna opozorila



**Preberite vsa varnostna opozorila in navodila.** Neupoštevanje varnostnih opozoril in navodil lahko povzroči električni udar, požar in/ali hude poškodbe.

**Vsa varnostna navodila in opozorila shranite za prihodnjo uporabo.**

Besedna zveza **akumulatorska baterija električnega kolesa eBike**, uporabljena v teh navodilih za uporabo, se navezuje na vse Boscheve originalne akumulatorske baterije električnih koles eBike.

- ▶ **Preberite in upoštevajte varnostne napotke in navodila v vseh navodilih za uporabo sistema eBike ter v navodilih za uporabo električnega kolesa.**
- ▶ **Ne dovolite, da prikazovalnik računalnika odvrne vašo pozornost.** Če niste osredotočeni na promet, obstaja tveganje nesreče. Če želite v računalnik vnesti podatke, ki presegajo raven podpore, najprej ustavite in nato vnesite ustrezne podatke.
- ▶ **Svetlost zaslona nastavite na stopnjo, pri kateri lahko odčitate pomembne podatke, kot so hitrost in opozorilni simboli.** Napačno nastavljena svetlost zaslona lahko privede do nevarnih situacij.
- ▶ **Ko uporabljate pomoč pri potiskanju, pazite na to, da električno kolo eBike vedno obvladujete in ga varno držite.** Pomoč pri potiskanju lahko pod določenimi pogoji preneha pravilno delovati (npr. zaradi oviranega vrtenja pedala ali nenamernega izklopa tipke na upravljalni enoti). Kolo eBike se lahko nenadoma zapelje nazaj proti vam ali se prevrne. To lahko ogrozi varnost uporabnika zlasti, če je kolo dodatno obteženo. Če je na vašem kolesu eBike pomoč pri potiskanju omogočena, se izogibajte razmeram, v katerih kolesa ne morete samostojno zadržati!

### Varnostna navodila za gumbne baterije

- ▶ **OPOZORILO! Gumbne baterije hranite zunaj dosega otrok.** Gumbne baterije so nevarne.
- ▶ **Gumbnih baterij ne smete nikoli pogoltniti ali jih vstaviti v katere koli druge telesne odprtine. Če sumite, da je nekdo pogoltnil gumbno baterijo ali jo vstavil v druge telesne odprtine, takoj poiščite zdravniško pomoč.** Zaužitje gumbne baterije lahko v 2 urah povzroči resne notranje razjede in smrt.
- ▶ **Pri menjavi gumbnih baterij pazite, da boste nove pravilno namestili.** Obstaja nevarnost eksplozije.
- ▶ **Uporabljajte samo gumbne baterije, ki so navedene v teh navodilih za uporabo.** Ne uporabljajte drugih gumbnih baterij ali kakršnih koli drugih virov napajanja.
- ▶ **Ne poskušajte ponovno napolniti praznih gumbnih baterij in pazite, da ne povzročite kratkega stika.** Gumbna baterija se lahko razlije, eksplodira, zagori in poškoduje osebe.

- ▶ **Izpraznjene gumbne baterije pravilno odstranite in zavrzite.** Izpraznjene gumbne baterije se lahko razlijejo in poškodujejo izdelek ali osebe.
- ▶ **Poskrbite, da se gumbna baterija ne pregreje, ter je ne približujte ognju.** Gumbna baterija se lahko razlije, eksplodira, zagori in poškoduje osebe.
- ▶ **Gumbne baterije ne poškodujte in ne razstavljajte.** Gumbna baterija se lahko razlije, eksplodira, zagori in poškoduje osebe.
- ▶ **Preprečite stik poškodovane gumbne baterije z vodo.** Litij, ki izhaja iz baterije, lahko reagira z vodikom in povzroči požar ali eksplozijo ter lahko poškoduje osebe.

## Opis izdelka in njegovega delovanja

### Namenska uporaba

Računalnik **Purion** je namenjen upravljanju električnega kolesa eBike in prikazovanju podatkov o vožnji.

Poleg tu predstavljenih funkcij lahko v vsakem trenutku pride do sprememb programske opreme zaradi odpravljanja napak in sprememb funkcij.

### Komponente na sliki

Oštevilčenje prikazanih komponent se nanaša na shematske prikaze na začetku navodil za uporabo.

Posamezne slike v teh navodilih za uporabo lahko glede na opremo vašega električnega kolesa malenkostno odstopajo od dejanskih značilnosti izdelka.

- (1) Tipka za vklop/izklop računalnika
- (2) Tipka za pomoč pri potiskanju **WALK**<sup>a)</sup>
- (3) Pritrdilni vijak za računalnik
- (4) Nosilec računalnika
- (5) Tipka za zmanjšanje podpore –
- (6) Tipka za povečanje podpore +
- (7) Zaslon
- (8) Zaščitni pokrovček vhoda USB
- (9) Diagnostični priključek USB (samo za vzdrževanje)
- (10) Pokrov predala za baterijo

a) ni na voljo v vseh državah

### Prikazi računalnika

- (a) Prikaz hitrosti
- (b) Prikaz v km/h
- (c) Prikaz v mph
- (d) Prikaz skupne razdalje **TOTAL**
- (e) Prikaz dosega **RANGE**
- (f) Prikaz za servis ↗
- (g) Prikaz stanja napolnjenosti akumulatorske baterije električnega kolesa eBike
- (h) Prikaz osvetlitve
- (i) Prikaz ravni podpore/prikaz vrednosti
- (j) Prikaz razdalje **TRIP**

## Tehnični podatki

Računalnik		Purion
Koda izdelka		BUI215
Baterije <sup>A)</sup>		2 × 3 V CR2016
Delovna temperatura	°C	-5 ... +40
Temperatura skladiščenja	°C	+10 ... +40
Vrsta zaščite <sup>B)</sup>		IP55
Teža, pribl.	kg	0,1



A) Priporočamo uporabo baterij, ki jih ponuja Bosch. Kupite jih lahko pri svojem prodajalcu koles (številka izdelka: 1 270 016 819).

B) Zaprt pokrov priključka USB

Bosch eBike Systems uporablja sistem FreeRTOS (glejte [www.freertos.org](http://www.freertos.org)).

## Delovanje

### Simboli in njihov pomen

Simbol	Razlaga
	kratek pritisk tipke (manj kot 1 s)
	srednje dolg pritisk tipke (med 1 s in 2,5 s)
	dolg pritisk tipke (dlje od 2,5 s)

### Uporaba

#### Pogoji

Električno kolo eBike je mogoče vklopiti le, če so izpolnjeni naslednji pogoji:

- Nameščena je zadostno napolnjena akumulatorska baterija električnega kolesa eBike (glejte navodila za uporabo akumulatorske baterije električnega kolesa eBike).
- Senzor hitrosti je pravilno priključen (glejte navodila za uporabo pogonske enote).

#### Vklop/izklop električnega kolesa eBike

Za **vklop** električnega kolesa eBike imate naslednje možnosti:

- Ko je akumulatorska baterija električnega kolesa eBike nameščena, pritisnite na tipko za vklop/izklop **(1)** računalnika.
- Pritisnite tipko za vklop/izklop akumulatorske baterije električnega kolesa eBike (glejte navodila za uporabo akumulatorske baterije električnega kolesa eBike).

Pogon se vklopi takoj, ko začnete poganjati pedala (razen vrz vklopljeni funkciji pomoči pri potiskanju ali če je raven podpore nastavljen na **OFF**). Pogonska moč je odvisna od nastavljenih ravnih podpore.

Ko v načinu običajnega delovanja prenehate poganjati pedala ali ko dosežete hitrost **25/45 km/h**, pogon preneha pomagati pri poganjanju. Pogon se ponovno samodejno vklopi takoj, ko začnete poganjati pedala in je hitrost manjša od **25/45 km/h**.

Za **izklop** električnega kolesa eBike imate naslednje možnosti:

- Pritisnite tipko za vklop/izklop **(1)** računalnika.
- Akumulatorsko baterijo električnega kolesa eBike izklopite s tipko za vklop/izklop (nekateri proizvajalci električnih koles ne omogočajo dostopa do tipke za vklop/izklop akumulatorske baterije električnega kolesa eBike; glejte navodila za uporabo proizvajalca kolesa).

Po izklopu se sistem zaustavi. To traja pribl. 3 sekunde. Vnovični vklop je mogoč šele, ko se sistem popolnoma zaustavi.

Če električnega kolesa pribl. 10 min ne premaknete **in** na računalniku ne pritisnete nobene tipke, se električno kolo eBike zaradi varčevanja z energijo samodejno izklopi.

**Opomba:** ko parkirate električno kolo eBike, ga je treba vedno izklopiti.

**Opomba:** če sta notranji akumulatorski bateriji računalnika prazni, lahko svoje električno kolo kljub temu vklopite prek akumulatorske baterije električnega kolesa eBike. Vendar pa kljub temu priporočamo, da notranji akumulatorski bateriji računalnika zamenjate čim prej, saj boste tako preprečili poškodbe.

#### Napajanje računalnika

Računalnik napajata gumbni bateriji CR2016.

#### Menjava gumbnih baterij (glejte sliko A)

Če je na zaslonu računalnika izpisano **LOW BAT**, snemite računalnik s krmila tako, da odvijete pritrdilni vijak **(3)** računalnika. Odprite pokrov predala za bateriji **(10)** s primerno debelim kovancem, odstranite prazni gumbni bateriji in vstavite novi gumbni bateriji tipa CR2016. Gumbne baterije, ki jih priporoča Bosch, lahko kupite pri svojem prodajalcu kolesa.

Pri vstavljanju gumbnih baterij pazite na pravilno poravnavo polov.

Predal za bateriji ponovno zaprite in računalnik pritrdite na krmilo električnega kolesa eBike s pritrdilnim vijakom **(3)**.

#### Vklop/izklop pomoči pri potiskanju

Pomoč pri potiskanju vam olajša potiskanje električnega kolesa eBike. Ko je ta funkcija vključena, je hitrost odvisna od izbrane prestave in lahko doseže največ **6 km/h**.

► **Funkcijo pomoči pri potiskanju je dovoljeno uporabljati izključno pri potiskanju električnega kolesa.** Če kolesi električnega kolesa med uporabo funkcije pomoči pri potiskanju nista v stiku s tlemi, obstaja nevarnost poškodb.

Za **vklop** pomoči pri potiskanju na kratko pritisnite tipko **WALK** na računalniku. V 10 s po vklopu pritisnite tipko **+** in jo pridržite. Pogon električnega kolesa eBike se vklopi.

**Opomba:** pomoči pri potiskanju na ravni podpore **OFF** ni mogoče vklopiti.

Pomoč pri potiskanju se **izklopi** v naslednjih primerih:

- izpusit tipke **+** **(6)**,
- kolesi električnega kolesa blokirata (npr. zaradi zaviranja ali trka ob oviro),
- prekoračena hitrost **6 km/h**.

Način delovanja pomoči pri potiskanju je predmet nacionalnih predpisov, zaradi česar se lahko razlikuje od zgornjega opisa oz. je lahko izklopljen.



## Nastavitev ravni podpore

Na računalniku lahko nastavite raven podpore pogona pri poganjanju. Raven podpore lahko kadar koli spremenite, tudi med vožnjo.

**Opomba:** pri nekaterih izvedbah je raven podpore tovarniško nastavljena in je ni mogoče spreminjati. Prav tako je mogoče, da je na voljo manj ravni podpore, kot je navedeno.



Na voljo so največ naslednje ravni podpore:

- **OFF:** podpora pogona je izklopljena, električno kolo eBike je mogoče uporabljati kot običajno kolo s poganjanjem pedalov. Pomoči pri potiskanju na tej ravni podpore ni mogoče vklopiti.
- **ECO:** učinkovita podpora za največjo zmogljivost in največji doseg
- **TOUR/TOUR+:**  
**TOUR:** enakomerna podpora za vožnje na daljše razdalje  
**TOUR+:** dinamična podpora za vožnjo v naravi ali športno vožnjo (le v kombinaciji z ravnjo podporo **eMTB**)
- **SPORT/eMTB:**  
**SPORT:** zmogljiva podpora za športno vožnjo po hribovitih poteh ter vožnjo po mestu  
**eMTB:** optimalna podpora na vsakem terenu, športno speljevanje, izboljšana dinamika, izjemna zmogljivost (**eMTB** je na voljo le v kombinaciji s pogonskimi enotami BDU250P CX, BDU365, BDU450 CX in BDU480 CX. Morda bo potrebna tudi posodobitev programske opreme.)
- **TURBO:** največja podpora vse do hitrega poganjanja pedalov za športno vožnjo

Za **povečanje** stopnje podpore  tipko **+** (**6**) na računalniku pritiskajte, dokler se na prikazu (**i**) ne pojavi zelena raven podpore. Za **znižanje** podpore  pritisnite tipko **-** (**5**).

Če je na prikazu nastavljena možnost **TRIP**, **TOTAL** ali **RANGE**, se izbrana raven podpore pri preklopu prikaže le za kratek čas (pribl. 1 s).

## Vklop/izklop luči na kolesu

Pri izvedbi, pri kateri vozno luč napaja električno kolo eBike, lahko s srednje dolгим pritiskom  tipke **+** sočasno vklopite sprednjo in zadnjo luč. S srednje močnim pritiskom  tipke **+** se luči kolesa znova izklopijo.

Pri vklopljeni luči je prikazan simbol vožni luči (**h**).

Pred vsako vožnjo preverite delovanje luči kolesa.

Računalnik shrani stanje luči in glede na shranjeno stanje po ponovnem zagonu sistema vklopi luč.

Vklop in izklop luči na kolesu ne vpliva na osvetlitev prikazovalnika.

## Prikazi in nastavitve računalnika

### Prikaz stanja napolnjenosti akumulatorske baterije električnega kolesa eBike

Prikaz stanja napolnjenosti **(g)** prikazuje napolnjenost akumulatorske baterije električnega kolesa eBike. Stanje napolnjenosti akumulatorske baterije električnega kolesa eBike prikazujejo tudi LED-diode na akumulatorski bateriji električnega kolesa eBike.

Na prikazu **(g)** vsaka črtica ustreza približno 20 % napolnjenosti:

 Akumulatorska baterija električnega kolesa eBike je povsem napolnjena.

 Akumulatorsko baterijo električnega kolesa eBike je treba napolniti.

 LED-diode prikaza stanja napolnjenosti na akumulatorski bateriji električnega kolesa eBike ugasnejo. Napolnjenost je premajhna za podporo pogona. Podpora se bo postopoma izklopila. Preostala energija je na voljo za osvetlitev, prikaz utripa.

Napolnjenost akumulatorske baterije električnega kolesa eBike zadostuje še za približno 2 uri delovanja luči na kolesu.

Če električno kolo eBike poganjata 2 akumulatorski bateriji električnega kolesa eBike, je na stanju napolnjenosti akumulatorske baterije **(g)** prikazano stanje napolnjenosti obeh akumulatorskih baterij električnega kolesa eBike.



### Prikazi hitrosti in razdalje

Na prikazu hitrosti **(a)** je vedno izpisana trenutna hitrost.

Na prikazu **(i)** je serijsko vedno izpisana zadnja nastavitvev. S srednje dolgim pritiskom  na tipko – se zaporedoma izmenjujejo prikazi poteka vožnje **TRIP**, skupnega števila kilometrov **TOTAL** in dosega akumulatorske baterije električnega kolesa eBike **RANGE**. (s kratkim pritiskom  na tipko – se raven podpore zniža!)

Za **ponastavitev** poteka vožnje **TRIP** izberite potek vožnje **TRIP** in sočasno dlje pridržite  tipki + in -. Nato se na zaslonu izpiše **RESET**. Če obe tipki držite pritisnjeni še naprej, se potek vožnje **TRIP** ponastavi na **0**.

Za **ponastavitev** dosega **RANGE** izberite doseg **RANGE** in sočasno dlje pridržite  tipki + in -. Nato se na zaslonu izpiše **RESET**. Za ponastavitev dosega **RANGE** na tovarniško vrednost pridržite obe tipki.

Prikaz vrednosti lahko s kilometrov na milje preklopite tako, da držite tipko –  in na kratko  pritisnete tipko za vklop/izklop **(1)**.

Za opravljanje vzdrževalnih del je mogoče pridobiti različice programske opreme delnih sistemov in njihove številke delov tipov, če delni sistemi to informacijo vsebujejo (odvisno od delnega sistema). Ko je sistem **izklopljen**, sočasno pritisnete tipki – in + ter nato še tipko za vklop/izklop **(1)**.

Vhod USB je namenjen priključitvi diagnostičnih sistemov. Vhod USB nima druge funkcije.

### ► Priključek USB mora biti vedno popolnoma pokrit s pokrovom (8).

Dejanje	Tipke	Trajanje
Vklop računalnika		
Izklop računalnika		
Povečanje podpore	+	
Zmanjšanje podpore	-	
Prikazi <b>TRIP, TOTAL, RANGE</b> , načini podpore	-	
Vklop luči kolesa	+	
Izklop luči kolesa	+	
Ponastavitev poteka vožnje	- +	
Vklop pomoči pri potiskanju	<b>WALK</b>	1. 
Izvedba pomoči pri potiskanju	+	2. poljubno
preklop s kilometrov na milje	-	1. zadržanje
		2. 
Priklic različice programske opreme <sup>A)B)</sup>	- +	1. zadržanje
		2. 
Nastavitev svetlosti zaslona <sup>A)</sup>	- +	1. zadržanje
		2. 
	- ali +	

A) Električno kolo eBike mora biti izklopljeno.

B) Informacije se izpisujejo.



## Prikaz kode napake

Komponente električnega kolesa eBike se ves čas samodejno preverjajo. V primeru napake se na računalniku prikaže ustrezna koda napake.

Pogon se glede na vrsto napake po potrebi samodejno izklopi. Kljub temu je mogoče vedno nadaljevati vožnjo brez podpore pogona. Pred nadaljnji vožnji je treba električno kolo preveriti.

► **Vsa popravila naj opravi zgolj pooblaščen prodajalec koles.**

Koda	Vzrok	Ukrepi
410	Ena ali več tipk računalnika je blokiranih.	Preverite, ali so tipke zataknjene, npr. zaradi vdora umazanije. Tipke po potrebi očistite.
414	Težava pri povezovanju upravljalne enote	Poskrbite za pregled priključkov in povezav
418	Ena ali več tipk upravljalne enote je blokiranih.	Preverite, ali so tipke zataknjene, npr. zaradi vdora umazanije. Tipke po potrebi očistite.
419	Napaka pri konfiguraciji	Ponovno zaženite sistem. Če je težava še vedno prisotna, se obrnite na svojega trgovca Boschvih električnih koles.
422	Težava s povezavo pogonske enote	Poskrbite za pregled priključkov in povezav
423	Težava s povezavo akumulatorske baterije električnega kolesa	Poskrbite za pregled priključkov in povezav
424	Napaka v komunikaciji med komponentami	Poskrbite za pregled priključkov in povezav
426	Notranja napaka prekoračitve časa	Ponovno zaženite sistem. Če je težava še vedno prisotna, se obrnite na svojega trgovca Boschvih električnih koles. Ko je prisotna ta napaka, v meniju osnovnih nastavitev ni mogoče odpreti in nastaviti obsega pnevmatik.
430	Notranja akumulatorska baterija računalnika je prazna (ne pri BUI350)	Napolnite računalnik (v nosilcu ali prek USB-priključka)
431	Napaka različice programske opreme	Ponovno zaženite sistem. Če je težava še vedno prisotna, se obrnite na svojega trgovca Boschvih električnih koles.
440	Notranja napaka pogonske enote	Ponovno zaženite sistem. Če je težava še vedno prisotna, se obrnite na svojega trgovca Boschvih električnih koles.
450	Notranja napaka programske opreme	Ponovno zaženite sistem. Če je težava še vedno prisotna, se obrnite na svojega trgovca Boschvih električnih koles.
460	Napaka na USB-priključka	Odstranite kabel iz USB-priključka na računalniku. Če je težava še vedno prisotna, se obrnite na svojega trgovca Boschvih električnih koles.
490	Notranja napaka računalnika	Poskrbite za pregled računalnika
500	Notranja napaka pogonske enote	Ponovno zaženite sistem. Če je težava še vedno prisotna, se obrnite na svojega trgovca Boschvih električnih koles.
502	Napaka luči na kolesu	Preverite luč in pripadajoče kable. Ponovno zaženite sistem. Če je težava še vedno prisotna, se obrnite na svojega trgovca Boschvih električnih koles.
503	Napaka senzorja hitrosti	Ponovno zaženite sistem. Če je težava še vedno prisotna, se obrnite na svojega trgovca Boschvih električnih koles.
504	Zaznana je bila napaka signala hitrosti.	Preverite položaj magneta na naperi in ga po potrebi popravite. Preverite, ali je prišlo do napake (Tuning). Podpora za pogon se zmanjša.
510	Notranja napaka senzorja	Ponovno zaženite sistem. Če je težava še vedno prisotna, se obrnite na svojega trgovca Boschvih električnih koles.
511	Notranja napaka pogonske enote	Ponovno zaženite sistem. Če je težava še vedno prisotna, se obrnite na svojega trgovca Boschvih električnih koles.
530	Napaka akumulatorske baterije	Izklopite električno kolo, odstranite akumulatorsko baterijo električnega kolesa in jo ponovno vstavite. Ponovno zaženite

Koda	Vzrok	Ukrepi
		sistem. Če je težava še vedno prisotna, se obrnite na svojega trgovca Boschevih električnih koles.
531	Napaka pri konfiguraciji	Ponovno zaženite sistem. Če je težava še vedno prisotna, se obrnite na svojega trgovca Boschevih električnih koles.
540	Napaka temperature	Električno kolo je zunaj dovoljenega temperaturnega območja. Izključite sistem eBike, da pogonsko enoto ohladite ali segrejete na dovoljeno temperaturo. Ponovno zaženite sistem. Če je težava še vedno prisotna, se obrnite na svojega trgovca Boschevih električnih koles.
550	Zazanjan je bil nedovoljen porabnik.	Odstranite porabnik. Ponovno zaženite sistem. Če je težava še vedno prisotna, se obrnite na svojega trgovca Boschevih električnih koles.
580	Napaka različice programske opreme	Ponovno zaženite sistem. Če je težava še vedno prisotna, se obrnite na svojega trgovca Boschevih električnih koles.
591	Napaka pri preverjanju pristnosti	Izključite sistem eBike. Odstranite akumulatorsko baterijo in jo ponovno namestite. Ponovno zaženite sistem. Če je težava še vedno prisotna, se obrnite na svojega trgovca Boschevih električnih koles.
592	Nezdružljiva komponenta	Namestite združljiv prikazovalnik. Če je težava še vedno prisotna, se obrnite na svojega trgovca Boschevih električnih koles.
593	Napaka pri konfiguraciji	Ponovno zaženite sistem. Če je težava še vedno prisotna, se obrnite na svojega trgovca Boschevih električnih koles.
595, 596	Napaka v komunikaciji	Preverite električno napeljavo do menjalnika in ponovno zaženite sistem. Če je težava še vedno prisotna, se obrnite na svojega trgovca Boschevih električnih koles.
602	Notranja napaka akumulatorske baterije	Ponovno zaženite sistem. Če je težava še vedno prisotna, se obrnite na svojega trgovca Boschevih električnih koles.
603	Notranja napaka akumulatorske baterije	Ponovno zaženite sistem. Če je težava še vedno prisotna, se obrnite na svojega trgovca Boschevih električnih koles.
605	Napaka temperature akumulatorske baterije	Akumulatorska baterija je zunaj dovoljenega temperaturnega območja. Izključite sistem eBike, da akumulatorsko baterijo ohladite ali segrejete na dovoljeno temperaturo. Ponovno zaženite sistem. Če je težava še vedno prisotna, se obrnite na svojega trgovca Boschevih električnih koles.
606	Zunanja napaka akumulatorske baterije	Preverite ožičenje. Ponovno zaženite sistem. Če je težava še vedno prisotna, se obrnite na svojega trgovca Boschevih električnih koles.
610	Napaka napetosti akumulatorske baterije	Ponovno zaženite sistem. Če je težava še vedno prisotna, se obrnite na svojega trgovca Boschevih električnih koles.
620	Napaka polnilnika	Zamenjajte polnilnik. Obrnite se na svojega trgovca Boschevih električnih koles.
640	Notranja napaka akumulatorske baterije	Ponovno zaženite sistem. Če je težava še vedno prisotna, se obrnite na svojega trgovca Boschevih električnih koles.
655	Večkratna napaka akumulatorske baterije	Izključite sistem eBike. Odstranite akumulatorsko baterijo in jo ponovno namestite. Ponovno zaženite sistem. Če je težava še vedno prisotna, se obrnite na svojega trgovca Boschevih električnih koles.
656	Napaka različice programske opreme	Obrnite se na svojega trgovca za Boschev sistem eBike, da bo posodobil programsko opremo.
7xx	Napaka pri komponentah drugih proizvajalcev	Upoštevajte navedbe v navodilih za uporabo proizvajalca komponente.
800	Notranja napaka sistema ABS	Obrnite se na svojega trgovca Boschevih električnih koles.

Koda	Vzrok	Ukrepi
810	Nemogoči signali na senzorju hitrosti kolesa	Obrnite se na svojega trgovca Boschevih električnih koles.
820	Napaka v povezavi s senzorjem hitrosti sprednjega kolesa	Obrnite se na svojega trgovca Boschevih električnih koles.
821 ... 826	Nemogoči signali na senzorju hitrosti sprednjega kolesa Plošča senzorja morda ni prisotna, je pokvarjena ali napačno nameščena; velika razlika v premeru pnevmatike med sprednjim in zadnjim kolesom; ekstremni pogoji vožnje, npr. vožnja po zadnjem kolesu	Ponovno zaženite sistem in opravite preizkusno vožnjo, ki naj traja vsaj 2 minuti. Opozorilna lučka ABS mora ugasniti. Če je težava še vedno prisotna, se obrnite na svojega trgovca Boschevih električnih koles.
830	Napaka v povezavi s senzorjem hitrosti zadnjega kolesa	Obrnite se na svojega trgovca Boschevih električnih koles.
831 833 ... 835	Nemogoči signali na senzorju hitrosti zadnjega kolesa Plošča senzorja morda ni prisotna, je pokvarjena ali napačno nameščena; velika razlika v premeru pnevmatike med sprednjim in zadnjim kolesom; ekstremni pogoji vožnje, npr. vožnja po zadnjem kolesu	Ponovno zaženite sistem in opravite preizkusno vožnjo, ki naj traja vsaj 2 minuti. Opozorilna lučka ABS mora ugasniti. Če je težava še vedno prisotna, se obrnite na svojega trgovca Boschevih električnih koles.
840	Notranja napaka sistema ABS	Obrnite se na svojega trgovca Boschevih električnih koles.
850	Notranja napaka sistema ABS	Obrnite se na svojega trgovca Boschevih električnih koles.
860, 861	Napaka v napajanju	Ponovno zaženite sistem. Če je težava še vedno prisotna, se obrnite na svojega trgovca Boschevih električnih koles.
870, 871 880 883 ... 885	Napaka v komunikaciji	Ponovno zaženite sistem. Če je težava še vedno prisotna, se obrnite na svojega trgovca Boschevih električnih koles.
889	Notranja napaka sistema ABS	Obrnite se na svojega trgovca Boschevih električnih koles.
890	Opozorilna lučka je pokvarjena ali manjka; sistem ABS morda ne deluje.	Obrnite se na svojega trgovca Boschevih električnih koles.
ni prikaza	Notranja napaka računalnika	Ponovno zaženite sistem eBike tako, da ga izklopite in ponovno vklopite.

## Vzdrževanje in servisiranje

### Vzdrževanje in čiščenje

Nobene komponente, vključno s pogonsko enoto, ne potopite v vodo in je ne čistite z vodo pod pritiskom.

Za čiščenje računalnika uporabljajte mehko krpo, navlaženo z vodo. Ne uporabljajte čistilnih sredstev.

Vsaj enkrat letno opravite tehnični pregled električnega kolesa eBike (npr. mehanskih delov, stanja programske opreme sistema).

Proizvajalec ali prodajalec koles lahko termin servisa na podlagi časa delovanja sistema shrani tudi v sistem. V tem primeru računalnik prikaže datum termina za servis z napisom **(f)** ↗.

Za servis ali popravila električnega kolesa se obrnite na pooblaščenega prodajalca koles.

### Servisna služba in svetovanje uporabnikom

Z vsemi vprašanji o električnem kolesu eBike in njegovih komponentah se obrnite na pooblaščenega prodajalca koles. Podatke za stik s pooblaščenimi prodajalci koles najdete na spletni strani [www.bosch-ebike.com](http://www.bosch-ebike.com).

### Ravnanje z odpadnim materialom in snovi v stranskih proizvodih

Podatki o snoveh v stranskih proizvodih so na voljo na naslednji povezavi:

[www.bosch-ebike.com/en/material-compliance](http://www.bosch-ebike.com/en/material-compliance).

Električnih koles in njihovih komponent ne odvrzite med gospodinjinske odpadke!



Pogonsko enoto, računalnik z upravljalno enoto, akumulatorsko baterijo za električno kolo eBike, senzor hitrosti, pribor in embalažo oddajte v okolju prijazno recikliranje.

Prepričajte se, da so osebni podatki izbrisani iz naprave.  
Preden električno napravo zavržete med odpadke, morate iz izdelka odstraniti odstranljive baterije in jih oddati v zabojnik za ločeno zbiranje baterij.



Odslužene električne naprave  
(v skladu z Direktivo 2012/19/EU) in okvarjene  
ali izrabljene akumulatorske/navadne baterije  
(v skladu z Direktivo 2006/66/ES) je treba  
zbirati ločeno in jih okolju prijazno reciklirati.

Ločeno zbiranje električnih naprav je namenjeno vnaprejšnjemu ločevanju materialov in omogoča ustrezno ravnanje z odpadki in reciklažo surovin, s tem pa varuje okolje in ljudi.

Prosimo, da neuporabne komponente Boschevega električnega kolesa eBike predate pooblaščenemu prodajalcu koles, ki jih bo prevzel brezplačno, ali zbirališču odpadkov.



**Pridržujemo si pravico do sprememb.**

## Sigurnosne napomene



**Treba pročitati sve sigurnosne napomene i upute.** Propusti do kojih može doći uslijed nepridržavanja sigurnosnih napomena i uputa mogu uzrokovati električni udar, požar i/ili teške ozljede.

**Sačuvajte sve sigurnosne napomene i upute za buduću primjenu.**

Pojam **eBike baterija**, koji se koristi u ovim uputama za uporabu, odnosi se na sve originalne Bosch eBike baterije.

- ▶ **Pročitajte i pridržavajte se sigurnosnih napomena i uputa u svim uputama za uporabu eBike sustava te u uputama za uporabu vašeg e-bicikla.**
- ▶ **Neka vam prikaz na putnom računalu ne odvraća pozornost.** Ako niste usredotočeni isključivo na promet, postoji opasnost od nesreće. Ako želite unijeti promjenu režima rada u putno računalo, zaustavite se i unesite odgovarajuće podatke.
- ▶ **Namjestite svjetlinu zaslona tako da možete adekvatno uočiti važne informacije poput brzine ili simbole upozorenja.** Pogrešno namještena svjetlina zaslona može dovesti do opasnih situacija.
- ▶ **Pri uporabi pomoći pri guranju pobrinite se da možete kontrolirati i sigurno držati e-bicikl u svakom trenutku.** Pomoć pri guranju može se prekinuti u određenim uvjetima (npr. prepreka na pedali ili slučajno skliznuće s tipke na upravljačkoj jedinici). E-bicikl može se iznenada pomaknuti natrag prema vama ili se prevrnuti. To predstavlja opasnost za korisnika posebno ako postoji dodatno opterećenje. Nemojte dovesti e-bicikl s pomoći pri guranju u situacije u kojima ne možete držati e-bicikl vlastitom snagom!

### Sigurnosne napomene za dugmaste baterije

- ▶ **UPOZORENJE! Pobrinite se da dugmasta baterija ne dospije u ruke djece.** Dugmaste baterije su opasne.
- ▶ **Dugmaste baterije nikada se ne smiju progutati ili umetnuti u druge otvore u tijelu. Ako sumnjate da je dugmasta baterija progutana ili umetnuta u neki drugi otvor na tijelu, odmah zatražite liječničku pomoć.**  
Gutanje dugmaste baterije može u roku od 2 sata uzrokovati ozbiljne unutarnje opekline i smrt.
- ▶ **Prilikom zamjene dugmaste baterije pazite na stručnu zamjenu dugmaste baterije.** Postoji opasnost od eksplozije.
- ▶ **Upotrebljavajte samo dugmaste baterije navedene u ovim uputama za uporabu.** Ne upotrebljavajte druge dugmaste baterije ili neku drugu opskrbu energijom.
- ▶ **Ne pokušavajte ponovno napuniti dugmastu bateriju i nemojte kratko spojiti dugmastu bateriju.** Dugmasta baterija može postati propusna, eksplozirati, izgorjeti i ozlijediti osobu.
- ▶ **Propisno izvadite i zbrinite ispražnjene dugmaste baterije.** Ispražnjene dugmaste baterije mogu postati

propusne i stoga mogu ozlijediti osobu ili oštetiti proizvod.

- ▶ **Ne pregrijavajte dugmastu bateriju i ne bacajte je u vatru.** Dugmasta baterija može postati propusna, eksplozirati, izgorjeti i ozlijediti osobu.
- ▶ **Nemojte oštetiti dugmastu bateriju i nemojte je rastavljati.** Dugmasta baterija može postati propusna, eksplozirati, izgorjeti i ozlijediti osobu.
- ▶ **Oštetenu dugmastu bateriju ne dovodite u kontakt s vodom.** Litij, koji izlazi, može s vodom proizvesti vodik i time dovesti do požara, eksplozije ili ozljeda osoba.

## Opis proizvoda i radova

### Namjenska uporaba

Putno računalo **Purion** je predviđeno za upravljanje e-biciklom i prikaz podataka o vožnji.

Osim ovdje prikazanih funkcija može se dogoditi da se u svakom trenutku uvode izmjene softvera za uklanjanje pogrešaka i za promjene funkcija.

### Prikazani dijelovi uređaja

Numeriranje prikazanih komponenti odnosi se na prikaze na stranicama sa slikama koje se nalaze na početku ove upute.

Pojedini prikazi u ovoj uputi za uporabu mogu neznatno odstupati od stvarnih okolnosti ovisno o opremi vašeg e-bicikla.

- (1) Tipka za uključivanje/isključivanje putnog računala
  - (2) Tipka za pomoć pri guranju **WALK®**
  - (3) Vijak za pričvršćivanje putnog računala
  - (4) Nosač putnog računala
  - (5) Tipka za odabir prethodnog režima rada –
  - (6) Tipka za odabir sljedećeg režima rada +
  - (7) Zaslona
  - (8) Zaštitna kapica USB utičnice
  - (9) USB dijagnostička utičnica (samo u svrhu održavanja)
  - (10) Poklopac pretinca za baterije
- a) nije dostupna u svim zemljama

### Prikazni elementi na putnom računalu

- (a) Prikaz tahometra
- (b) Prikaz jedinice km/h
- (c) Prikaz jedinice mph
- (d) Prikaz ukupne udaljenosti **TOTAL**
- (e) Prikaz dometa **RANGE**
- (f) Prikaz servisa ↗
- (g) Prikaz stanja napunjenosti eBike baterije
- (h) Prikaz svjetla
- (i) Prikaz režima rada/prikaz vrijednosti
- (j) Prikaz prijednog puta **TRIP**

## Tehnički podaci



Putno računalo	Purion
Kod proizvoda	BUI215
Baterije <sup>A)</sup>	2 × 3 V CR2016
Radna temperatura	°C –5 ... +40
Temperatura skladištenja	°C +10 ... +40
Vrsta zaštite <sup>B)</sup>	IP55
Težina cca.	kg 0,1

A) Preporučujemo uporabu baterija koje je ponudila tvrtka Bosch. Možete ih nabaviti kod svojeg trgovca bicikala (kataloški broj: 1 270 016 819).

B) kada je zatvoren USB poklopac Bosch eBike Systems koristi FreeRTOS (vidi [www.freertos.org](http://www.freertos.org)).

## Rad

### Simboli i njihovo značenje

Simbol	Objašnjenje
	kratki pritisak na tipku (kraće od 1 sekunde)
	srednje dugi pritisak na tipku (između 1 sekunde i 2,5 sekundi)
	dugi pritisak na tipku (duže od 2,5 sekundi)

### Stavljanje u pogon

#### Preduvjeti

E-bicikl možete uključiti samo ako su ispunjeni sljedeći preduvjeti:

- Umetnuta je dovoljno napunjena eBike baterija (vidi upute za uporabu eBike baterije).
- Senzor brzine je ispravno spojen (vidi upute za uporabu pogonske jedinice).

#### Uključivanje/isključivanje e-bicikla

Za **uključivanje** e-bicikla imate na raspolaganju sljedeće mogućnosti:

- Kada je umetnuta eBike baterija, pritisnite tipku za uključivanje/isključivanje **(1)** putnog računala.
- Pritisnite tipku za uključivanje/isključivanje eBike baterije (vidi upute za uporabu eBike baterije).

Pogon se uključuje čim nagazite pedalu (osim kod funkcije pomoć pri guranju ili u režimu rada **OFF**). Snaga pogona ravna se prema namještenom režimu rada.

Kada u normalnom načinu rada prestanete gaziti pedale ili kada postignete brzinu od **25/45 km/h**, pogon isključuje režim rada. Pogon se automatski ponovno uključuje kada nagazite pedale i kada je brzina ispod **25/45 km/h**.

Za **isključivanje** e-bicikla imate na raspolaganju sljedeće mogućnosti:

- Pritisnite tipku za uključivanje/isključivanje **(1)** putnog računala.

- Isključite eBike bateriju pritiskom na tipku za uključivanje/isključivanje baterije (moguća su specifična rješenja proizvođača bicikala kod kojih ne postoji pristup tipki za uključivanje/isključivanje baterije; vidi upute za uporabu proizvođača bicikala).

Nakon isključivanja sustav se zatvara. To traje oko 3 s. Ponovno uključivanje je moguće tek kada je završeno zatvaranje.

Ako u roku od 10 min ne pomaknete e-bicikl i ne pritisnete niti jednu tipku na putnom računalu, e-bicikl se zbog uštede energije isključuje automatski.

**Napomena:** Uvijek isključite e-bicikl kada ga odlažete.

**Napomena:** Ako su unutarnje baterije putnog računala prazne, unatoč tome moći ćete uključiti eBike bateriju. Svakako se preporučuje da što prije zamijenite unutarnje baterije putnog računala kako biste izbjegli oštećenja.

### Električno napajanje putnog računala

Putno računalo napajaju naponom dvije dugmaste baterije CR2016.

#### Zamjena dugmastih baterija (vidjeti sliku A)

Ako putno računalo na zaslonu prikazuje **LOW BAT**, skinite putno računalo s upravljača na način da odvijete vijak za pričvršćivanje **(3)** putnog računala. Otvorite poklopac pretinca za baterije **(10)** odgovarajućom kovanicom, izvadite istrošene dugmaste baterije i umetnite nove dugmaste baterije tipa CR2016. Dugmaste baterije preporučene od tvrtke Bosch možete nabaviti kod svojeg trgovca bicikala.

Pri umetanju dugmastih baterija pazite na ispravan pol.

Ponovno zatvorite poklopac pretinca za baterije i pričvrstite putno računalo pomoću vijka za pričvršćivanje **(3)** na upravljač svojeg e-bicikla.

### Uključivanje/isključivanje pomoći pri guranju

Pomoć pri guranju može vam olakšati guranje e-bicikla. Brzina kod ove funkcije ovisi o ubačenom stupnju prijenosa i može dosegnuti najviše **6 km/h**.

► **Funkciju pomoć pri guranju smijete koristiti isključivo prilikom guranja e-bicikla.** Ako kotači e-bicikla prilikom korištenja pomoći pri guranju ne dodiruju tlo, postoji opasnost od ozljede.

Za **uključivanje** pomoći pri guranju kratko pritisnite tipku **WALK** na svojem putnom računalu. Nakon uključivanja u roku od 10 s pritisnite tipku **+** i držite je pritisnuto. Uključuje se pogon e-bicikla.

**Napomena:** Pomoć pri guranju ne možete uključiti u režimu rada **OFF**.

Pomoć pri guranju se **isključuje** kada se dogodi sljedeće:

- otpustite tipku **+** **(6)**,
- kotači e-bicikla se blokiraju (npr. uslijed kočenja ili udarca o prepreku),
- brzina prelazi **6 km/h**.

Način rada pomoći pri guranju podliježe propisima specifičnima za zemlju i stoga može odstupati od gore navedenog opisa ili se može deaktivirati.



## Namještanje režima rada

Na putnom računalu možete namjestiti režim kod pedaliranja s pogonom. Režim rada možete uvijek promijeniti, čak i za vrijeme vožnje.

**Napomena:** Kod nekih izvedbi bicikala postoji mogućnost da je režim rada predpodešen i da se ne može promijeniti. Također postoji mogućnost odabira manjeg broja režima rada od ovdje navedenih.



Sljedeći režimi rada su maksimalno raspoloživi:

- **OFF:** Pomoć pogona je isključena, e-bicikl možete voziti kao normalni bicikl samo pedaliranjem. Pomoć pri guranju ne možete uključiti u ovom režimu rada.
- **ECO:** učinkovita pomoć kod maksimalne učinkovitosti, za maksimalni domet
- **TOUR/TOUR+:**  
**TOUR:** ravnomjerna pomoć, za ture s velikim dometom  
**TOUR+:** dinamička pomoć za prirodnu i sportsku vožnju (samo s **eMTB**)
- **SPORT/eMTB:**  
**SPORT:** snažna pomoć, za sportsku vožnju po brdovitom terenu kao i u gradskom prometu  
**eMTB:** optimalna pomoć na svakom terenu, sportsko pokretanje, poboljšana dinamika, maksimalne performanse (**eMTB** dostupan samo u kombinaciji s pogonskim jedinicama BDU250P CX, BDU365, BDU450 CX i BDU480 CX. Eventualno je potrebno ažuriranje softvera.)
- **TURBO:** maksimalna pomoć do velikog broja okretaja pedala, za sportsku vožnju

Za **odabir sljedećeg** režima rada kratko pritisnite  tipku **+** (**6**) na putnom računalu nekoliko puta sve dok se ne pojavi željeni režim rada na prikazu (**i**), a za **odabir prethodnog** režima rada kratko pritisnite  tipku **-** (**5**).

Ako je na prikazu namješten **TRIP**, **TOTAL** ili **RANGE**, odabrani režim rada prikazuje se pri prebacivanju samo kratko (otprilike 1 sekundu).

## Uključivanje/isključivanje svjetla na biciklu

U izvedbi kod koje se svjetlo za vožnju napaja pomoću e-bicikla, možete srednje dugim pritiskom  na tipku **+** istodobno uključiti prednje svjetlo i stražnje svjetlo bicikla. Srednje dugim pritiskom  na tipku **+** ponovno će se isključiti svjetlo na biciklu.

Kod uključenog svjetla se prikazuje simbol svjetla (**h**).

Prije početka vožnje provjerite ispravnu funkciju svjetla na biciklu.

Putno računalo pohranjuje status svjetla i prema pohranjenom statusu po potrebi aktivira svjetlo nakon ponovnog pokretanja.

Uključivanje i isključivanje svjetla na biciklu ne utječe na osvijetljenje pozadine zaslona.

## Prikazi i postavke putnog računala

### Prikaz stanja napunjenosti eBike baterije

Prikaz stanja napunjenosti baterije **(g)** pokazuje stanje napunjenosti eBike baterije. Stanje napunjenosti eBike baterije možete također očitati na LED lampicama na eBike bateriji.

Na prikazu **(g)** svaka gredica simbola baterije odgovara oko 20 % kapaciteta baterije:

 eBike baterija je potpuno napunjena.

 eBike bateriju je potrebno napuniti.

 LED lampice za prikaz stanja napunjenosti eBike baterije se gase. Kapacitet za pomoć pogona je potrošen i pomoć se polako isključuje. Preostali kapacitet je raspoloživ za svjetlo na biciklu, a prikaz treperi.

Kapacitet eBike baterije je dostatan za rad svjetla na biciklu otprilike 2 sata.

Ako e-bicikl radi s 2 eBike baterije, onda prikaz stanja napunjenosti eBike baterije **(g)** pokazuje stanje napunjenosti obje eBike baterije.



### Prikaz brzine i udaljenosti

Na prikazu tahometra **(a)** uvijek se prikazuje trenutna brzina.

Na prikazu **(i)** uvijek se standardno prikazuje posljednja postavka. Ponovnim srednje dugim pritiskom  na tipku – redom se prikazuju dionica **TRIP**, ukupna kilometraža **TOTAL** i domet eBike baterije **RANGE**. (Kratkim pritiskom  na tipku – vraćate se na prethodni režim rada!)

Za **resetiranje** prijednog puta **TRIP** odaberite prijedeni put **TRIP** i istodobno dugo pritisnite  tipke + i –. Zatim se na zaslonu pojavljuje **RESET**. Kada pritisnete obje tipke, prijedeni put **TRIP** se vraća na **0**.

Za **resetiranje** dometa **RANGE** odaberite domet **RANGE** i istodobno dugo pritisnite  tipke + i –. Zatim se na zaslonu pojavljuje **RESET**. Kada pritisnete obje tipke, domet **RANGE** se vraća na vrijednost tvorničke postavke.

Prikazane vrijednosti možete pretvoriti iz kilometara u milje na način da držite pritisnutu tipku –  i kratko  pritisnete tipku za uključivanje/isključivanje **(1)**.

U svrhu održavanja možete zatražiti upit o stanju verzije djelomičnih sustava i njihovih brojeva dijelova tipa dok djelomični sustavi prosljeđuju te informacije (ovisno o djelomičnom sustavu). Kod **isključenog** sustava istodobno pritisnite tipke – i + te zatim potvrdite tipkom za uključivanje/isključivanje **(1)**.

USB utičnica je rezervirana za priključivanje dijagnostičkih sustava. USB utičnica inače nema drugu funkciju.

► **USB priključak mora uvijek biti zatvoren zaštitnom kapičom (8).**

Radnja	Tipke	Trajanje vožnje
Uključivanje putnog računala		
Isključivanje putnog računala		
Odabir sljedećeg režima rada	<b>+</b>	
Odabir prethodnog režima rada	<b>-</b>	
Prikaz <b>TRIP, TOTAL, RANGE,</b> režimi rada	<b>-</b>	
Uključivanje svjetla na biciklu	<b>+</b>	
Isključivanje svjetla na biciklu	<b>+</b>	
Resetiranje prijednog puta	<b>- +</b>	
Uključivanje pomoći pri guranju	<b>WALK</b>	1. 
Pokretanje pomoći pri guranju	<b>+</b>	2. po želji
Pretvorba kilometara u milje	<b>-</b> 	1. držati 2. 
Traženje upita o stanju verzije <sup>A)B)</sup>	<b>- +</b> 	1. držati 2. 
Namještanje svjetline zaslona <sup>A)</sup>	<b>- +</b>  <b>- ili +</b>	1. držati 2. 

A) E-bicikl mora biti isključen.

B) Informacije se prikazuju u obliku pomičnog teksta.



## Indikator koda greške

eBike komponente se stalno provjeravaju automatski. Ako se utvrdi greška, na putnom računalu se pojavljuje odgovarajući kôd greške.

Ovisno o vrsti greške pogon se po potrebi isključuje automatski. Nastavak vožnje bez režima rada s pogonom je uvijek moguć. Prije bilo koje daljnje vožnje treba provjeriti e-bicikl.

► **Popravke prepustite isključivo ovlaštenom trgovcu bicikala.**

Kôd	Uzrok	Pomoć
410	Blokirana je jedna ili više tipki na putnom računalu.	Provjerite jesu li tipke zaglavljene, npr. zbog nakupljene prljavštine. Po potrebi očistite tipke.
414	Problem u spajanju upravljačke jedinice	Dajte provjeriti priključke i spojeve
418	Blokirana je jedna ili više tipki na upravljačkoj jedinici.	Provjerite jesu li tipke zaglavljene, npr. zbog nakupljene prljavštine. Po potrebi očistite tipke.
419	Konfiguracijska greška	Ponovno pokrenite sustav. Ako problem i dalje postoji, kontaktirajte vašeg Bosch trgovca električnih bicikala.
422	Problem u spajanju pogonske jedinice	Dajte provjeriti priključke i spojeve
423	Problem u spajanju eBike baterije	Dajte provjeriti priključke i spojeve
424	Greška u komunikaciji među komponentama	Dajte provjeriti priključke i spojeve
426	Interna greška prekoračenja vremena	Ponovno pokrenite sustav. Ako problem i dalje postoji, kontaktirajte vašeg Bosch trgovca električnih bicikala. Kod ove greške nije moguće zatražiti prikaz opsega gume u izborniku Osnovne postavke ili ga prilagoditi.
430	Interna baterija putnog računala je prazna (ne kod BUI350)	Napunite putno računalo (u nosaču ili pomoću USB priključka)
431	Greška u verziji softvera	Ponovno pokrenite sustav. Ako problem i dalje postoji, kontaktirajte vašeg Bosch trgovca električnih bicikala.
440	Interna greška pogonske jedinice	Ponovno pokrenite sustav. Ako problem i dalje postoji, kontaktirajte vašeg Bosch trgovca električnih bicikala.
450	Interna softverska greška	Ponovno pokrenite sustav. Ako problem i dalje postoji, kontaktirajte vašeg Bosch trgovca električnih bicikala.
460	Greška na USB priključku	Izvucite kabel iz USB priključka putnog računala. Ako problem i dalje postoji, kontaktirajte vašeg Bosch trgovca električnih bicikala.
490	Interna greška putnog računala	Dajte provjeriti putno računalo
500	Interna greška pogonske jedinice	Ponovno pokrenite sustav. Ako problem i dalje postoji, kontaktirajte vašeg Bosch trgovca električnih bicikala.
502	Greška svjetla na biciklu	Provjerite svjetlo i pripadajuće kabliranje. Ponovno pokrenite sustav. Ako problem i dalje postoji, kontaktirajte vašeg Bosch trgovca električnih bicikala.
503	Greška senzora brzine	Ponovno pokrenite sustav. Ako problem i dalje postoji, kontaktirajte vašeg Bosch trgovca električnih bicikala.
504	Prepoznata manipulacija signalom brzine.	Provjerite položaj magneta žbice i po potrebi ga namjestite. Provjerite manipulaciju (Tuning). Smanjuje se pomoć pogona.
510	Interna greška senzora	Ponovno pokrenite sustav. Ako problem i dalje postoji, kontaktirajte vašeg Bosch trgovca električnih bicikala.
511	Interna greška pogonske jedinice	Ponovno pokrenite sustav. Ako problem i dalje postoji, kontaktirajte vašeg Bosch trgovca električnih bicikala.
530	Greška baterije	Isključite e-bicikl, izvadite eBike bateriju te ponovno umetnite eBike bateriju. Ponovno pokrenite sustav. Ako problem i dalje postoji, kontaktirajte vašeg Bosch trgovca električnih bicikala.

Kód	Uzrok	Pomoć
531	Konfiguracijska greška	Ponovno pokrenite sustav. Ako problem i dalje postoji, kontaktirajte vašeg Bosch trgovca električnih bicikala.
540	Temperaturna greška	E-bicikl se nalazi izvan dopuštenog raspona temperature. Isključite eBike sustav kako biste pogonsku jedinicu ostavili da se ohladi ili zagrije u dopuštenom rasponu temperature. Ponovno pokrenite sustav. Ako problem i dalje postoji, kontaktirajte vašeg Bosch trgovca električnih bicikala.
550	Prepoznat je nedopušteni potrošač.	Uklonite potrošač. Ponovno pokrenite sustav. Ako problem i dalje postoji, kontaktirajte vašeg Bosch trgovca električnih bicikala.
580	Greška u verziji softvera	Ponovno pokrenite sustav. Ako problem i dalje postoji, kontaktirajte vašeg Bosch trgovca električnih bicikala.
591	Greška autentifikacije	Isključite eBike sustav. Izvadite bateriju i ponovno je umetnite. Ponovno pokrenite sustav. Ako problem i dalje postoji, kontaktirajte vašeg Bosch trgovca električnih bicikala.
592	Inkompatibilna komponenta	Rabite kompatibilni zaslon. Ako problem i dalje postoji, kontaktirajte vašeg Bosch trgovca električnih bicikala.
593	Konfiguracijska greška	Ponovno pokrenite sustav. Ako problem i dalje postoji, kontaktirajte vašeg Bosch trgovca električnih bicikala.
595, 596	Greška u komunikaciji	Provjerite kabliranje do mjenjača i ponovno pokrenite sustav. Ako problem i dalje postoji, kontaktirajte vašeg Bosch trgovca električnih bicikala.
602	Interna greška baterije	Ponovno pokrenite sustav. Ako problem i dalje postoji, kontaktirajte vašeg Bosch trgovca električnih bicikala.
603	Interna greška baterije	Ponovno pokrenite sustav. Ako problem i dalje postoji, kontaktirajte vašeg Bosch trgovca električnih bicikala.
605	Temperaturna greška baterije	Baterija se nalazi izvan dopuštenog raspona temperature. Isključite eBike sustav kako biste bateriju ostavili da se ohladi ili zagrije u dopuštenom rasponu temperature. Ponovno pokrenite sustav. Ako problem i dalje postoji, kontaktirajte vašeg Bosch trgovca električnih bicikala.
606	Eksterna greška baterije	Provjerite kabliranje. Ponovno pokrenite sustav. Ako problem i dalje postoji, kontaktirajte vašeg Bosch trgovca električnih bicikala.
610	Naponska greška baterije	Ponovno pokrenite sustav. Ako problem i dalje postoji, kontaktirajte vašeg Bosch trgovca električnih bicikala.
620	Greška punjača	Zamijenite punjač. Kontaktirajte vašeg Bosch trgovca električnih bicikala.
640	Interna greška baterije	Ponovno pokrenite sustav. Ako problem i dalje postoji, kontaktirajte vašeg Bosch trgovca električnih bicikala.
655	Višestruka greška baterije	Isključite eBike sustav. Izvadite bateriju i ponovno je umetnite. Ponovno pokrenite sustav. Ako problem i dalje postoji, kontaktirajte vašeg Bosch trgovca električnih bicikala.
656	Greška u verziji softvera	Kontaktirajte vašeg Bosch trgovca električnih bicikala kako bi izvršio ažuriranje softvera.
7xx	Greška kod komponenti drugih proizvođača	Pridržavajte se podataka u uputama za uporabu odgovarajućeg proizvođača komponenti.
800	Interna greška sustava ABS	Kontaktirajte vašeg Bosch trgovca električnih bicikala.
810	Neprihvatljivi signali na senzoru brzine kotača	Kontaktirajte vašeg Bosch trgovca električnih bicikala.
820	Greška na vodu do senzora brzine prednjeg kotača	Kontaktirajte vašeg Bosch trgovca električnih bicikala.

Kód	Uzrok	Pomoć
821 ... 826	Neprihvatljivi signali na senzoru brzine prednjeg kotača Ploča senzora možda ne postoji, nije ispravna ili je pogrešno montirana; znatno različiti promjeri gume prednjeg i stražnjeg kotača; ekstremna situacija tijekom vožnje npr. vožnja na stražnjem kotaču	Ponovno pokrenite sustav i odvozite probnu vožnju najmanje 2 minute. Kontrolna lampica ABS mora se ugasiti. Ako problem i dalje postoji, kontaktirajte vašeg Bosch trgovca električnih bicikala.
830	Greška na vodu do senzora brzine stražnjeg kotača	Kontaktirajte vašeg Bosch trgovca električnih bicikala.
831 833 ... 835	Neprihvatljivi signali na senzoru brzine stražnjeg kotača Ploča senzora možda ne postoji, nije ispravna ili je pogrešno montirana; znatno različiti promjeri gume prednjeg i stražnjeg kotača; ekstremna situacija tijekom vožnje npr. vožnja na stražnjem kotaču	Ponovno pokrenite sustav i odvozite probnu vožnju najmanje 2 minute. Kontrolna lampica ABS mora se ugasiti. Ako problem i dalje postoji, kontaktirajte vašeg Bosch trgovca električnih bicikala.
840	Interna greška sustava ABS	Kontaktirajte vašeg Bosch trgovca električnih bicikala.
850	Interna greška sustava ABS	Kontaktirajte vašeg Bosch trgovca električnih bicikala.
860, 861	Greška u napajanju	Ponovno pokrenite sustav. Ako problem i dalje postoji, kontaktirajte vašeg Bosch trgovca električnih bicikala.
870, 871 880 883 ... 885	Greška u komunikaciji	Ponovno pokrenite sustav. Ako problem i dalje postoji, kontaktirajte vašeg Bosch trgovca električnih bicikala.
889	Interna greška sustava ABS	Kontaktirajte vašeg Bosch trgovca električnih bicikala.
890	Kontrolna lampica ABS je neispravna ili nedostaje; možda ne radi sustav ABS.	Kontaktirajte vašeg Bosch trgovca električnih bicikala.
nema prikaza	Interna greška putnog računala	Ponovno pokrenite eBike sustav na način da ga isključite i ponovno uključite.

## Održavanje i servisiranje

### Održavanje i čišćenje

Sve komponente uključujući i pogonsku jedinicu ne smijete uroniti u vodu ili čistiti vodom pod tlakom.

Za čišćenje svojeg putnog računala koristite meku krpu navlaženu samo vodom. Ne koristite sredstva za čišćenje. Najmanje jednom godišnje dajte svoj e-bicikl na tehnički pregled (među ostalim mehanike, trenutna verzije softvera sustava).

Proizvođač ili trgovac bicikala mogu termin servisa dodatno bazirati na kilometraži i pohraniti u sustav. U tom slučaju će vam putno računalo prikazati termin servisa putem prikaza **(f)**.

Za servis i popravak e-bicikla obratite se ovlaštenom trgovcu bicikala.

### Servisna služba i savjeti o uporabi

Za sva pitanja glede e-bicikla i njegovih komponenti obratite se ovlaštenom trgovcu bicikala.

Kontakt podatke ovlaštenih trgovca bicikala naći ćete na internetskoj stranici [www.bosch-ebike.com](http://www.bosch-ebike.com).

### Zbrinjavanje i materijali u proizvodima

Informacije o materijalima u proizvodima možete pronaći na sljedećoj poveznici:

[www.bosch-ebike.com/en/material-compliance](http://www.bosch-ebike.com/en/material-compliance).

E-bicikle i njihove komponente ne bacajte u kućni otpad!



Pogonsku jedinicu, putno računalo uklj. upravljačku jedinicu, eBike bateriju, senzor brzine, pribor i ambalažu treba dovesti na ekološki prihvatljivo recikliranje.

Sami provjerite jesu li osobni podaci izbrisani s uređaja. Baterije koje se mogu izvaditi iz električnog uređaja, a da se ne unište, treba izvaditi prije zbrinjavanja i odvojeno reciklirati.



Sukladno europskoj Direktivi 2012/19/EU električni uređaji koji više nisu uporabivi i sukladno europskoj Direktivi 2006/66/EZ neispravne ili istrošene aku-baterije/baterije moraju se odvojeno sakupljati i dovesti na ekološki prihvatljivo recikliranje.

Odvojeno sakupljanje električnih uređaja služi za njihovo prethodno razvrstavanje po vrsti i podržava pravilnu obradu i uporabu sirovina čime se štite ljudi i okoliš.

Molimo besplatno predajte ovlaštenom trgovcu bicikala ili u reciklažno dvorište neuporabive Bosch komponente e-bicikla.



**Zadržavamo pravo promjena.**

## Ohutusnõuded



### Lugege läbi kõik ohutusnõuded ja juhised.

Ohutusnõuete ja juhiste eiramine võib kaasa tuua elektrilöögi, tulekahju ja/või raskeid vigastusi.

### Hoidke kõik ohutusnõuded ja juhised edasiseks kasutamiseks hoolikalt alles.

Selles kasutusjuhendis kasutatud mõiste **eBike'i aku** käib kõikide Boschi eBike'i akude kohta.

- ▶ **Lugege läbi eBike-süsteemi kõikides kasutusjuhendites ning eBike'i kasutusjuhendis toodud ohutusnõuded ja juhised ning järgige neid.**
- ▶ **Ärge laske pardaarvuti näidikul oma tähelepanu kõrvale juhtida.** Kui te ei keskenda oma tähelepanu täielikult liiklusele, riskite õnnetusse sattumisega. Kui soovite teha sisestusi oma pardaarvutisse toe taseme muutmiseks, peatuge ja sisestage seejärel vajalikud andmed.
- ▶ **Seadke ekraani heledus nii, et te näeksite olulist teavet, nagu kiirus või hoiatussümbolid, piisavalt selgesti.** Valesi reguleeritud ekraan võib põhjustada ohtlikke olukordi.
- ▶ **Käekõrval lükkamise abi kasutades veenduge, et saate eBike'i kogu aeg kontrollida ja kindlalt hoida.** Käekõrval lükkamise abi võib teatud tingimustel mitte toimida (nt takistus pedaaliil või juhtseadme nupult kogemata äralibisemine). eBike võib liikuda ootamatult tagurpidi Teie poole või ümber minna. See kujutab endast kasutajale ohtu eriti eBike'i täiendaval koormamisel. Ärge tekitake käekõrval lükkamise abiga eBike'il olukordasid, kus Te ei suuda eBike'i kinni hoida!

### Nõopparareide ohutusjuhised

- ▶ **HOIATUS! Kontrollige, et nõopparareid ei satu laste kätte.** Nõopparareid on ohtlikud.
- ▶ **Nõopparareid ei tohi mitte kunagi alla neelata või muudesse kehaavaustesse pista. Kui kahtlustate, et nõopparareid on alla neelatud või pistetud mõnda teise kehaavasse, pöörduge viivitamatult arsti poole.** Nõopparareid allaneelamine võib kahe tunni jooksul põhjustada tõsiseid sisemisi söövitusi või surma.
- ▶ **Pöörake nõopparareid vahetamisel tähelepanu nõopparareid asjatundlikule vahetamisele.** Plahvatusoht.
- ▶ **Kasutage ainult selles kasutusjuhendis nimetatud nõopparareid.** Ärge kasutage muid nõopparareid või muud energiarustust.
- ▶ **Ärge proovige nõopparareid uuesti laadida ja ärge lühistage nõopparareid.** Nõopparareid võib lekkida, plahvatada, süttida ja inimesi vigastada.
- ▶ **Eemaldage nõopparareid ja suunake need korralikult äärmekäitlusele.** Tõhjenenud nõopparareid võivad lekkida ja inimesi vigastada või toodet kahjustada.

- ▶ **Ärge ülekuumutage nõopparareid ja ärge visake seda tulle.** Nõopparareid võib lekkida, plahvatada, süttida ja inimesi vigastada.
- ▶ **Ärge vigastage nõopparareid ja ärge võtke seda lahti.** Nõopparareid võib lekkida, plahvatada, süttida ja inimesi vigastada.
- ▶ **Ärge viige vigastatud nõopparareid kontakti veega.** Väljuv liitium võib veega vesinikku moodustada ja põhjustada sellega tulekahju, plahvatust või isikute vigastamist.

## Toote kirjeldus ja kasutusjuhend

### Nõuetekohane kasutamine

Pardaarvuti **Purion** on ette nähtud eBike'i juhtimiseks ja sõiduandmete kuvamiseks.

Lisaks kirjeldatud funktsioonidele võidakse mis tahes ajal lisada tarkvaramuudatusi vigade kõrvaldamiseks ja funktsioonide laiendamiseks.

### Joonistel kujutatud komponendid

Seadme osade numeratsiooni aluseks on kasutusjuhendi alguses sisalduvatel joonistel lehekülgedel toodud numbrid. Selles kasutusjuhendis esitatud kujutised võivad olenevalt teie eBike'i varustusest tegelikusest vähesel määral erineda.

- (1) Pardaarvuti sisse-/väljalülitusnupp
- (2) Käekõrval lükkamise abi nupp **WALK<sup>a</sup>**
- (3) Pardaarvuti kinnituskruvi
- (4) Pardaarvuti hoidik
- (5) Toetuse vähendamisnupp –
- (6) Toetuse suurendamisnupp +
- (7) Ekraan
- (8) USB-pesa kaitsekate
- (9) USB-diagnostikapuks (ainult hooldusotstarbel)
- (10) Akupesakaas

a) pole saadaval kõigis riikides

### Pardaarvuti näidikuelemendid

- (a) Tahhomeetri näit
- (b) Ühiku näit km/h
- (c) Ühiku näit mph
- (d) Kogu läbisõidu näit **TOTAL**
- (e) Tegevusraadiuse näit **RANGE**
- (f) Hoolduse näit 
- (g) eBike'i aku laetusseisundi näit
- (h) Valgustuse näit
- (i) Toe taseme / väärtuse näit
- (j) Teelõigu näit **TRIP**

## Tehnilised andmed



Pardaaruvti	Purion
Tootekood	BUI215
Akud <sup>A)</sup>	2 × 3 V CR2016
Töötemperatuur	°C –5 ... +40
Hoiustamistemperatuur	°C +10 ... +40
Kaitseklass <sup>B)</sup>	IP55
Kaal, u	kg 0,1

A) Soovitame paigaldada Boschi pakutavad akud. Neid saate tellida jalgratta müüjalt (tootenumber: 1 270 016 819).

B) suletud USB-pesa kaitsekübara korral Boschi eBike'i süsteem kasutab FreerTOS-i (vaata [www.freertos.org](http://www.freertos.org)).

## Kasutus

### Sümbolid ja nende tähendus

Sümbol	Selgitus
	lühike nupuvajutus (alla ühe sekundi)
	keskpikk nupuvajutus (ühe sekundi ja 2,5 sekundi vahel)
	pikk nupuvajutus (kauem kui 2,5 sekundit)

### Seadme kasutuselevõtt

#### Eeldused

eBike'i saab sisse lülitada ainult järgmiste eeltigimuste täitmise korral:

- Paigaldatud on piisavalt laetud eBike'i aku (vaata eBike'i aku kasutusjuhendit).
- Kiiruse andur on õigesti ühendatud (vaata ajamisõlme kasutusjuhendit).

#### eBike'i sisse-/väljalülitamine

eBike'i **sisselülitamiseks** on teil järgmised võimalused:

- Vajutage paigaldatud eBike'i aku korral pardaaruvti sisse-/väljalülitusnuppu **(1)**.
- Vajutage eBike'i aku sisse-/välja-nuppu (vaata eBike'i aku kasutusjuhendit).

Ajam aktiveeritakse kohe, kui hakkate pedaale väntama (välja arvatud lükkamisabi funktsioonis või toe tasemel **OFF**). Ajami võimsus on olenev seatud toe tasemest.

Kui lõpetate normaalrežiimis pedaalide vajutamise või kui saavutate kiiruse **25/45 km/h**, lülitub eBike'i ajami tugi välja. Ajam aktiveeritakse automaatselt uuesti, kui väntate pedaale ja kiirus on alla **25/45 km/h**.

eBike'i **väljalülitamiseks** on teil järgmised võimalused:

- Vajutage pardaaruvti sisse-/välja-nuppu **(1)**.
- Lülitage eBike'i aku selle sisse-/välja-nupu abil välja (võimalikud on jalgrattatootja erilahendused, mille korral puudub ligipääs eBike'i aku sisse-/välja-nupule; vaata jalgrattatootja kasutusjuhendit).

Väljalülitamise korral süsteem sulgub. See kestab u 3 s. Kohe uuesti sisselülitamine on võimalik alles siis, kui süsteem on tegevuse lõpetanud ja sulgunud.

Kui umbes 10 min kestel eBike ei liigu **ja** ei vajutata pardaaruvti ühtegi nuppu, lülitub eBike energia säästmiseks automaatselt välja.

**Suunis:** eBike'i hoiukohta paigutamisel lülitage eBike alati välja.

**Suunis:** kui pardaaruvti seesmised akud peaksid tühjad olema, saate oma eBike'i siiski veel eBike'i aku abil sisse lülitada. Kahjustuste vältimiseks on soovitatav pardaaruvti seesmised akud siiski võimalikult ruttu vahetada.

#### Pardaaruvti energiaravustus

Pardaaruvti varustatakse pingega kahelt CR2016-nööpakult.

#### Nööppatareide vahetamine (vaata joonist A)

Kui pardaaruvti ekraanil kuvatakse **LOW BAT**, eemaldage pardaaruvti juhtraualt, keerates välja pardaaruvti kinnituskrui **(3)**. Avage sobiva mündi abil patareipesa kaas **(10)**, eemaldage kasutatud nööppatareid ja pange sisse uued CR2016 tüüpi nööppatareid. Boschi poolt soovitatud nööppatareid võite saada oma jalgrattamüüjalt. Jälgige nööppatareide sisseasetamisel õiget polarsust. Sulgege patareipesa ja kinnitage pardaaruvti kinnituskruviga **(3)** oma eBike'i juhtrauale.

#### Lükkamisabi sisse-/väljalülitamine

Lükkamisabi saab teil eBike'i lükkamist kergendada. Selles funktsioonis sõltub kiirus sissepandud käigust ja võib olla maksimaalselt **6 km/h**.

- ▶ **Lükkamisabi funktsiooni tohib kasutada üksnes eBike'i lükkamisel.** Kui eBike'i ratastel puudub lükkamisabi kasutamisel kontakt teepinnaga, on vigastuste oht.

Lükkamisabi **aktiveerimiseks** vajutage korra pardaaruvti nupule **WALK**. Pärast aktiveerimist vajutage 10 sekundi vältel nupule **+** ja hoidke seda all. eBike'i ajam lülitatakse sisse.

**Juhis:** Lükkamisabi ei ole võimalik toe tasemel **OFF** (välja lülitatud) aktiveerida.

Lükkamisabi **lülitatakse välja**, kui esineb mõni järgmistest sündmustest:

- Vabastate nupu **+** **(6)**,
- eBike'i rattad blokeeritakse (nt pidurdamisega või põrkumisel vastu takistust),
- kiirus on suurem kui **6 km/h**.

Lükkamisabi talitlusviis peab vastama siseriiklikele nõuetele ja võib seetõttu ülalnimetatud kirjeldusest erineda või olla inaktiveeritud.

## Toetustaseme seadmine

Pardaarvutil saate seada, kui tugevalt ajam teid väntamisel toetab. Toe taset saab muuta igal ajal, ka sõidu ajal.

**Juhis:** Mõne mudeli puhul on võimalik, et toe tase on eelseatud ja seda ei saa muuta. Võimalik on ka, et saab valida siintoodust väiksema arvu toe tasemetega vahel.

Maksimaalselt on kasutada järgmised toe tasemed:

- **OFF:** ajami tugi on välja lülitatud, eBike'i saab normaalse jalgrattana ainult väntamisega edasi liigutada. Lükkamisabi ei saa sellel toe tasemel aktiveerida.
- **ECO:** mõjus maksimaalse efektiivsusega tugi maksimaalse tegevusraadiuse saavutamiseks
- **TOUR/TOUR+:**

**TOUR:** ühtlane tugi pikkadeks ringsõitudeks



**TOUR+:** dünaamiline tugi loomulikuks ja sportlikuks sõiduks (ainult koos eMTB)

- **SPORT/eMTB:**

**SPORT:** jõuline tugi sportlikuks sõiduks mägisel maastikul ning linnaliikluses



**eMTB:** optimaalne tugi igal maastikul, sportlik paigaltvõtt, parem dünaamika, maksimaalne jõudlus (**eMTB** on saadaval ainult koos ajamisõlmedega BDU250P CX, BDU365, BDU450 CX ja BDU480 CX. Vajalik võib olla tarkvaravärskendus.)

- **TURBO:** maksimaalne tugi sportlikuks sõitmiseks kuni suure väntamissageduseni

Toetustaseme **suurendamiseks** vajutage lühidalt pardaarvuti  nuppu + **(6)** ja tehke seda korduvalt, kuni näidikul **(i)** kuvatakse soovitud toetustase, **langetamiseks** vajutage lühidalt  nuppu – **(5)**.

Kui näidikul on seatud **TRIP**, **TOTAL** või **RANGE**, kuvatakse valitud toetustase ümberlülitamisel ainult lühidalt (u üheks sekundiks).

## Jalgratta valgustuse sisse-/väljalülitamine

Variandi korral, kus sõidutuli saab toite eBike'ilt, saab  nupu + keskpika vajutusega üheaegselt esi- ja tagatule sisse lülitada.  Nupu + keskpika vajutusega lülitatakse jalgratta valgustus uuesti välja.

Sisselülitatud tule korral kuvatakse valgustussümbol **(h)**.

Kontrollige iga kord enne sõidu alustamist, kas teie jalgratta valgustus on töökorras.

Pardaarvuti salvestab tule oleku ja aktiveerib vajaduse korral tule vastavalt salvestatud olekule uuesti käivitamisel.

Jalgratta valgustuse sisse- ja väljalülitamisel puudub igasugune mõju ekraani taustavalgustusele.

## Pardaarvuti näidud ja seaded

### eBike'i aku laetusseisundi näit

Laetusseisundi näit (**g**) näitab eBike'i aku laetusseisundit. eBike'i aku laetusseisundit saab vaadata ka eBike'i aku enda valgusdioodidelt.

Näidul (**g**) vastab iga tulp aku mahutavusele u 20%:

 eBike'i aku on täielikult laetud.

 eBike'i aku vajab laadimist.



 LED-id eBike'i aku laetusseisundi näidikul kustuvad. Ajami toeks ette nähtud mahutavus on ära kasutatud ja toetus lülitatakse sujuvalt välja. Ülejäänud mahutavust kasutatakse valgustamiseks, näit vilgub.

eBike'i aku mahutavusest piisab veel jalgratta valgustamiseks u 2 tunni kestel.

>Kui eBike'i kasutatakse 2 eBike'i akuga, näitab eBike'i aku laetusseisundi näidik (**g**) mõlema eBike'i aku laetusseisundit.



### Kiiruse ja vahemaa näidud

Spidomeetri näidul (**a**) kuvatakse alati hetkelinekiirus.

Näidul (**i**) kuvatakse tavajuhul alati viimast seadet.  Nupu – korduva keskpika vajutamisega kuvatakse üksteise järel teekonna pikkus **TRIP**, kogu läbisõit kilomeetrites **TOTAL** ja eBike'i aku tegevusraadius **RANGE**. (Nupu – lühivajutusega  langetatakse toetustaset!)

Et **lähtestada** teekond **TRIP** valige teekond **TRIP** ning vajutage üheaegselt pikalt  nuppusid + ja –. Kõigepealt kuvatakse ekraanil **RESET**. Kui jätkate mõlema nupu vajutamist, seatakse teekonna **TRIP** väärtuseks **0**.

















Et **lähtestada** tegevusraadiust **RANGE**, valige tegevusraadius **RANGE** ning vajutage üheaegselt pikalt  nuppusid + ja –. Kõigepealt kuvatakse ekraanil **RESET**. Kui jätkate mõlema nupu vajutamist, lähtestatakse tegevusraadius **RANGE** tehaseseadele.

Kuvatavad väärtused saate kilomeetritelt miilidele ümber seada, hoides nuppu – vajutatult  ja vajutades lühidalt  sisse-/välja-nuppu (**1**).

Hooldusotstarbel saate küsida osasüsteemide versioone ja nende tüüp-osanumbreid, kui osasüsteemid sellist teavet edastavad (oleneb osasüsteemist). Vajutage **väljalülitatud** süsteemi korral korruga nuppusid – ja + ning seejärel sisse-/välja-nuppu (**1**).

USB-pesa on ette nähtud diagnostikasüsteemide ühendamiseks. Muid funktsioone USB-pesal ei ole.

► **USB-ühendus peab olema alati kaitsekübaraga (8) täielikult suletud.**

Tegevus	Nupud	Kestus
Pardaarvuti sisselülitamine		
Pardaarvuti väljalülitamine		
Toetuse suurendamine	<b>+</b>	
Toetuse vähendamine	<b>-</b>	
Näit <b>TRIP</b> , <b>TOTAL</b> , <b>RANGE</b> , toetusrežiimid	<b>-</b>	
Jalgratta valgustuse sisselülitamine	<b>+</b>	
Jalgratta valgustuse väljalülitamine	<b>+</b>	
Teekonna lähtestamine	<b>- +</b>	
Käekõrval lükkamise abi aktiveerimine	<b>WALK</b> <b>+</b>	1.  2. suvaline
Käekõrval lükkamise abi andmine		
Kilomeetritelt miilidele ümberseadmine	<b>-</b> 	1. hoidmine 2. 
Versioonitasemete kohta küsimine <sup>A)B)</sup>	<b>- +</b> 	1. hoidmine 2. 
Ekraani heleduse seadmine <sup>A)</sup>	<b>- +</b>  <b>- või +</b>	1. hoidmine 2. 

A) eBike peab olema välja lülitatud.

B) Infot kuvatakse jooksva tekstina.



## Veakoodi kuva

eBike'i komponente kontrollitakse pidevalt automaatselt. Vea avastamisel kuvatakse pardaarvutil vastav veakood. Olenevalt vea tüübist võidakse ajam vajaduse korral automaatselt välja lülitada. Ilma ajami toeta edasisõitmine on

aga alati võimalik. Enne pikemaid sõite tuleks lasta eBike'i kontrollida.

### ► Laske kõik parandustööd teha ainult autoriseeritud jalgrattamüüjal.

Kood	Põhjus	Abi
410	Üks või mitu pardaarvuti nuppu on blokeeritud.	Kontrollige, kas nupud on kinni kiilunud, nt sissetunginud mustuse tõttu. Vajaduse korral puhastage nupud.
414	Juhtpuldi ühendamisprobleemid	Laske liitekohti ja ühendusi kontrollida
418	Üks või mitu juhtpuldi nuppu on blokeeritud.	Kontrollige, kas nupud on kinni kiilunud, nt sissetunginud mustuse tõttu. Vajaduse korral puhastage nupud.
419	Konfiguratsiooniviga	Käivitage süsteem uuesti. Kui probleem ei kao, võtke ühendust oma Boschi eBike'i müüjaga.
422	Ajamisõlme ühendamisprobleem	Laske liitekohti ja ühendusi kontrollida
423	eBike'i aku ühendamisprobleem	Laske liitekohti ja ühendusi kontrollida
424	Komponentide suhtlusviga	Laske liitekohti ja ühendusi kontrollida
426	Sisemine ajalimiidi ületamise viga	Käivitage süsteem uuesti. Kui probleem ei kao, võtke ühendust oma Boschi eBike'i müüjaga. Selles vealekuis ei saa põhiseadete menüüs lasta näidata rehvide ümbermõõtu ega seda kohandada.
430	Pardaarvuti sisemine aku on tühi (mitte BUI350 korral)	Laadige pardaarvuti (hoidikus või USB-pesa kaudu)
431	Tarkvara versiooniviga	Käivitage süsteem uuesti. Kui probleem ei kao, võtke ühendust oma Boschi eBike'i müüjaga.
440	Ajamisõlme sisemine viga	Käivitage süsteem uuesti. Kui probleem ei kao, võtke ühendust oma Boschi eBike'i müüjaga.
450	Sisemine tarkvaraviga	Käivitage süsteem uuesti. Kui probleem ei kao, võtke ühendust oma Boschi eBike'i müüjaga.
460	Viga USB-ühenduses	Eemaldage kaabel pardaarvuti USB-pesast. Kui probleem ei kao, võtke ühendust oma Boschi eBike'i müüjaga.
490	Pardaarvuti sisemine viga	Laske pardaarvutit kontrollida
500	Ajamisõlme sisemine viga	Käivitage süsteem uuesti. Kui probleem ei kao, võtke ühendust oma Boschi eBike'i müüjaga.
502	Jalgratta valgustuse viga	Kontrollige valgustust ja selle juurde kuuluvaid kaableid. Käivitage süsteem uuesti. Kui probleem ei kao, võtke ühendust oma Boschi eBike'i müüjaga.
503	Kiiruseanduri viga	Käivitage süsteem uuesti. Kui probleem ei kao, võtke ühendust oma Boschi eBike'i müüjaga.
504	Tuvastati kiirussignaali manipulatsioon.	Kontrollige ja vajaduse korral seadke kodaramagnetite asendit. Kontrollige manipulatsioonide (tuuningu) puudumist. Ajami tuge vähendatakse.
510	Sisemine anduriviga	Käivitage süsteem uuesti. Kui probleem ei kao, võtke ühendust oma Boschi eBike'i müüjaga.
511	Ajamisõlme sisemine viga	Käivitage süsteem uuesti. Kui probleem ei kao, võtke ühendust oma Boschi eBike'i müüjaga.
530	Akuviga	Lülitage eBike välja, eemaldage eBike'i aku ja paigaldage seejärel uuesti. Käivitage süsteem uuesti. Kui probleem ei kao, võtke ühendust oma Boschi eBike'i müüjaga.
531	Konfiguratsiooniviga	Käivitage süsteem uuesti. Kui probleem ei kao, võtke ühendust oma Boschi eBike'i müüjaga.
540	Temperatuuriviga	eBike on väljaspool lubatud temperatuurivahemikku. Lülitage eBike'i süsteem välja, et ajamisõlm saaks lubatud

Kood	Põhjus	Abi
		temperatuurivahemikuni jahtuda või soojeneda. Käivitage süsteem uuesti. Kui probleem ei kao, võtke ühendust oma Boschi eBike'i müüjaga.
550	Tuvastati loata tarbija.	Eemaldage tarbija. Käivitage süsteem uuesti. Kui probleem ei kao, võtke ühendust oma Boschi eBike'i müüjaga.
580	Tarkvara versiooniviga	Käivitage süsteem uuesti. Kui probleem ei kao, võtke ühendust oma Boschi eBike'i müüjaga.
591	Autentimisviga	Lülitage eBike'i süsteem välja. Eemaldage aku ja paigaldage see uuesti. Käivitage süsteem uuesti. Kui probleem ei kao, võtke ühendust oma Boschi eBike'i müüjaga.
592	Mitteühilduvad komponendid	Paigaldage ühilduv ekraan. Kui probleem ei kao, võtke ühendust oma Boschi eBike'i müüjaga.
593	Konfiguratsiooniviga	Käivitage süsteem uuesti. Kui probleem ei kao, võtke ühendust oma Boschi eBike'i müüjaga.
595, 596	Suhtlusviga	Kontrollige ajami kaableid ja käivitage süsteem uuesti. Kui probleem ei kao, võtke ühendust oma Boschi eBike'i müüjaga.
602	Sisemine akuviga	Käivitage süsteem uuesti. Kui probleem ei kao, võtke ühendust oma Boschi eBike'i müüjaga.
603	Sisemine akuviga	Käivitage süsteem uuesti. Kui probleem ei kao, võtke ühendust oma Boschi eBike'i müüjaga.
605	Aku temperatuuriviga	Aku on väljaspool lubatud temperatuurivahemikku. Lülitage eBike'i süsteem välja, et aku saaks lubatud temperatuurivahemikuni jahtuda või soojeneda. Käivitage süsteem uuesti. Kui probleem ei kao, võtke ühendust oma Boschi eBike'i müüjaga.
606	Välimine akuviga	Kontrollige kaabeldust. Käivitage süsteem uuesti. Kui probleem ei kao, võtke ühendust oma Boschi eBike'i müüjaga.
610	Aku pingeviga	Käivitage süsteem uuesti. Kui probleem ei kao, võtke ühendust oma Boschi eBike'i müüjaga.
620	Laadimisseadme viga	Asendage laadimisseade. Võtke ühendust oma Boschi eBike'i müüjaga.
640	Sisemine akuviga	Käivitage süsteem uuesti. Kui probleem ei kao, võtke ühendust oma Boschi eBike'i müüjaga.
655	Korduv akuviga	Lülitage eBike'i süsteem välja. Eemaldage aku ja paigaldage see uuesti. Käivitage süsteem uuesti. Kui probleem ei kao, võtke ühendust oma Boschi eBike'i müüjaga.
656	Tarkvara versiooniviga	Võtke ühendust oma Boschi eBike'i müüjaga, et ta teeks tarkavaravärskenduse.
7xx	Kõrvaliste komponentide viga	Vaadake vastava komponendi tootja kasutusjuhendis olevaid andmeid.
800	Seemine ABS-i viga	Võtke ühendust oma Boschi eBike'i müüjaga.
810	Ratta kiiruseanduri ebausutavad signaalid	Võtke ühendust oma Boschi eBike'i müüjaga.
820	Viga esiratta kiiruseanduri juhtmes	Võtke ühendust oma Boschi eBike'i müüjaga.
821 ... 826	Esiratta kiiruseanduri ebausutavad signaalid Anduri ketas võib puududa, olla vigane või valesti paigaldatud; esi- ja tagaratta oluliselt erinev läbimõõt; ekstreemne sõiduolukord, nt tagarattal sõitmine	Käivitage süsteem uuesti ja tehke vähemalt 2 minutit kestev proovisõit. ABS-i märgulamp peab kustuma. Kui probleem ei kao, võtke ühendust oma Boschi eBike'i müüjaga.
830	Viga tagaratta kiiruseanduri juhtmes	Võtke ühendust oma Boschi eBike'i müüjaga.

Kood	Põhjus	Abi
831 833 ... 835	Tagaratta kiiruseanduri ebausutavad signaalid  Anduri ketas võib puududa, olla vigane või valesti paigaldatud; esi- ja tagaratta oluliselt erinev läbimõõt; ekstreemne sõiduolukord, nt tagarattal sõitmine	Käivitage süsteem uuesti ja tehke vähemalt 2 minutit kestev proovisõit. ABS-i märgulamp peab kustuma. Kui probleem ei kao, võtke ühendust oma Boschi eBike'i müüjaga.
840	Seesmine ABS-i viga	Võtke ühendust oma Boschi eBike'i müüjaga.
850	Seesmine ABS-i viga	Võtke ühendust oma Boschi eBike'i müüjaga.
860, 861	Pingevarustuse viga	Käivitage süsteem uuesti. Kui probleem ei kao, võtke ühendust oma Boschi eBike'i müüjaga.
870, 871 880 883 ... 885	Suhtlusviga	Käivitage süsteem uuesti. Kui probleem ei kao, võtke ühendust oma Boschi eBike'i müüjaga.
889	Seesmine ABS-i viga	Võtke ühendust oma Boschi eBike'i müüjaga.
890	ABS-i märgulamp on vigane või puudub; ABS võib olla talitlusetu.	Võtke ühendust oma Boschi eBike'i müüjaga.
Näit puudub	Pardaarvuti sisemine viga	Käivitage oma eBike uuesti, lülitades selle välja ja uuesti sisse.

## Hooldus ja korrashoid

### Hooldus ja puhastamine

Mitte ühtegi komponenti, kaasa arvatud ajamisõlm, ei tohi kasta vette ega puhastada survepesuriga.

Pardaarvuti puhastamiseks kasutage pehmet lappi, mida on niisutatud vaid veega. Ärge kasutage puhastusvahendeid.

Laske oma eBike'i vähemalt kord aastas tehnilisel kontrollil (muuhulgas mehaanikat, süsteemi tarkvara ajakohasust).

Lisaks saab jalgratta tootja või müüja süsteemis hoolduse tähtajana kindlaks määrata teatava läbisõidu. Sellisel juhul kuvab pardaarvuti teile hoolduse tähtaja näiduga **(f)** .

eBike'i hooldamiseks või parandamiseks pöörduge autoriseeritud jalgrattamüüja poole.

### Müüjajärgne teenindus ja kasutusala nõustamine

Kõigi küsimuste korral eBike'i ja selle komponentide kohta pöörduge volitatud jalgrattamüüja poole.

Volitatud jalgrattamüüjate kontaktandmed leiате veebisaidilt [www.bosch-ebike.com](http://www.bosch-ebike.com).

### Jäätmekäitlus ja ained toodetes

Toodetes leiduvate ainete andmed leiате lingilt: [www.bosch-ebike.com/en/material-compliance](http://www.bosch-ebike.com/en/material-compliance).

Ärge visake oma eBike'i ega selle komponente olmejäätmete hulka!



Ajamisõlm, pardaarvuti koos juhtpuldiga, e-Bike'i aku, kiiruseandur, lisavarustus ja pakendid tuleb loodushoidlikult taaskasutusse suunata.

Veenduge ise, et isikuandmed on seadmest kustutatud.

Akud, mida saab elektrilisest seadmest seda purustamata välja võtta, tuleb enne jäätmekäitlust ise eemaldada ja eraldi akude kogumiskohta saata.



Vastavalt Euroopa Liidu direktiivile 2012/19/EL elektri- ja elektroonikaseadmete jäätmete kohta ja vastavalt direktiivile 2006/66/EÜ tuleb defektsete või kasutusressursi ammendanud akud/patareid eraldi kokku koguda ja keskkonnasäästlikult kringlusse võtta.

Elektriliste seadmete eraldi kogumist kasutatakse sordipuhtaks eelsorteerimiseks ja see toetab toorainete korrakohast käsitsemist ning taaskasutamist ja säästab sellega inimest ning keskkonda.

Andke Boschi eBike'i kasutusressursi ammendanud komponendid tasuta volitatud jalgrattamüüjale või viige jäätmejaama.



**Tootja jätab endale õiguse muudatuste tegemiseks.**



## Drošības noteikumi



**Izlasiet drošības noteikumus un norādījumus lietošanai.** Drošības noteikumu un norādījumu neievērošana var izraisīt aizdegšanos un būt par cēloni elektriskajam triecienam vai nopietnam savainojumam.

**Pēc izlasīšanas uzglabājiet šos noteikumus turpmākai izmantošanai.**

Šajā lietošanas pamācībā izmantotais termins **eBike akumulators** attiecas uz visiem oriģinālajiem Bosch elektrovelosipēdu eBike akumulatoriem.

- ▶ **Izlasiet un ievērojiet visu elektrovelosipēda eBike sistēmu lietošanas pamācībās un paša elektrovelosipēda eBike lietošanas pamācība sniegtos drošības noteikumus un lietošanas norādījumus.**
- ▶ **Nenovērsieties no maršruta, kas tiek parādīts uz bortdatora displeja.** Pilnīgi nekoncentrējoties uz ielas satiksmi, var piedzīvot satiksmes negadījumu. Ja vēlaties ievadīt datus savā bortdatorā, lai izmainītu gaitas atbalsta līmeni, vispirms apstājieties un tikai tad ievadiet bortdatorā vajadzīgos datus.
- ▶ **Displeja spilgtumu regulējiet tā, ka var saskatīt svarīgo informāciju, piemēram, ātrumu vai brīdinājuma simbolus.** Ja displeja spilgtums ir regulēts nepareizi, var rasties bīstamas situācijas.
- ▶ **Pārvietošanās palīdzības funkcijas lietošanas laikā raugieties, lai jūs vienmēr kontrolētu un droši turētu elektrovelosipēdu eBike.** Noteiktos apstākļos pārvietošanās palīdzības funkcija var pārtraukt darboties (piemēram, šķērslis pie pedāļa vai nejausa vadības moduļa pogas atlaišana). Elektrovelosipēds eBike var pēkšņi sākt kustēties uz aizmuguri jūsu virzienā vai sākt gāzties. Tas rada apdraudējumu lietotājam, jo īpaši ja uz tā atrodas papildu krava. Lietojot pārvietošanās palīdzības funkciju, nekādā gadījumā nenonāciet situācijā, kur paši saviem spēkiem vairs nevarat noturēt elektrovelosipēdu eBike!

### Drošības noteikumi pogas tipa elementiem

- ▶ **BRĪDINĀJUMS! Nodrošiniet, lai pogas tipa elements nenonākt rokās bērniem.** Pogas tipa elementi ir bīstami.
- ▶ **Pogas tipa elementi nekad nedrīkst tikt norīti vai nonākt citās ķermeņa atverēs. Ja pastāv aizdomas, ka pogas elementa baterija ir norīta vai ievadīta ķermenī, nekavējoties vērsieties pie ārsta.** Norīts pogas tipa elements 2 stundu laikā var izraisīt nopietnus iekšējo orgānu bojājumus un nāvi.
- ▶ **Veicot pogas elementa nomaīņu, sekojiet, lai tā nomaīņa notiktu pareizā kārtībā.** Tas var izraisīt sprādzienu.
- ▶ **Lietojiet vienīgi šajā lietošanas pamācībā norādītos pogas tipa elementus.** Nelietojiet nekādus citus pogas tipa elementus vai citus elektrobarošanas avotus.
- ▶ **Nemēģiniet atkārtoti uzlādēt pogas tipa elementu un nepieļaujiet isslēguma veidošanos starp tā izvadiem.**

Pogas tipa elements var zaudēt hermētiskumu, sprāgt, aizdegties un savainot cilvēkus.

- ▶ **Nolietotos pogas tipa elementus izņemiet un utilizējiet atbilstoši spēkā esošajiem noteikumiem.** Nolieciet pogas tipa elementus, kas zaudēt hermētiskumu, un šī iemesla dēļ bojāt izstrādājumu vai savainot cilvēkus.
- ▶ **Nepārkarsējiet pogas tipa elementu un nemetiet to ugunī.** Pogas tipa elements var zaudēt hermētiskumu, sprāgt, aizdegties un savainot cilvēkus.
- ▶ **Nebojājiet un neizjauciet pogas tipa elementu.** Pogas tipa elements var zaudēt hermētiskumu, sprāgt, aizdegties un savainot cilvēkus.
- ▶ **Nelaujiet bojātajam pogas tipa elementam nonākt saskarē ar ūdeni.** Izplūdušajam litijam saskaroties ar ūdeni, var veidoties ūdeņradis, kas var izraisīt aizdegšanos, sprādzienu vai savainot cilvēkus.

## Izstrādājuma un tā funkciju apraksts

### Pielietojums

Bortdators **Purion** ir paredzēts elektrovelosipēda eBike vadībai un braucieni datu uzrādīšanai.

Papildus šeit aprakstītajām funkcijām jebkurā laikā var ieviest programmatūras izmaiņas, lai novērstu kļūdas un mainītu funkcijas.

### Attēlotās sastāvdaļas

Attēloto sastāvdaļu numerācija atbilst lietošanas pamācības sākumā esošajās grafikas lappusēs sniegtajiem attēliem. Dažādu elektrovelosipēda eBike aprīkojuma variantu dēļ atsevišķi attēli šajā lietošanas pamācībā var nedaudz atšķirties no elektrovelosipēda eBike patiesā izskata.

- (1) Bortdatora ieslēgšanas/izslēgšanas taustiņš
- (2) Taustiņš pārvietošanās palīdzības aktivizēšanai **WALK<sup>a)</sup>**
- (3) Bortdatora stiprinājuma skrūve
- (4) Bortdatora turētājs
- (5) Gaitas atbalsta līmeņa pazemināšanas taustiņš –
- (6) Gaitas atbalsta līmeņa paaugstināšanas taustiņš +
- (7) Displejs
- (8) USB pieslēgvietas aizsargvāciņš
- (9) USB diagnostikas ligzda (tikai apkalpošanas mērķiem)
- (10) Bateriju nodalījuma vāciņš

a) nav pieejams visās valstīs

### Bortdatora indikācijas elementi

- (a) Tahometra indikators
- (b) Mērvienības indikators km/h
- (c) Mērvienības indikators mph
- (d) Kopējā attāluma indikators **TOTAL**
- (e) Sniedzamības indikators **RANGE**
- (f) Servisa indikators ↗

- (g) Elektrovēlosipēda eBike akumulatora uzlādes pakāpe
- (h) Apgaismošanas indikators
- (i) Gaitas atbalsta līmeņa indikators / Vērtību indikators
- (j) Brauciena tāluma indikators **TRIP**

## Tehniskie dati



Bortdators	Purion
Izstrādājuma kods	BUI215
Baterijas <sup>A)</sup>	2 × 3 V CR2016
Darba temperatūra	°C -5 ... +40
Uzglabāšanas temperatūra	°C +10 ... +40
Aizsardzības klase <sup>B)</sup>	IP55
Aptuvenais svars	kg 0,1

A) Mēs iesakām ievietot bortdatorā vienīgi Bosch piedāvātās baterijas. Tās var iegādāties pie tuvākā velosipēdu tirgotāja (izstrādājuma numurs: 1 270 016 819).

B) pie aizvērta USB interfeisa ligzdas aizsargvāciņa Bosch elektrovēlosipēda eBike sistēmā tiek izmantota operētājsistēma FreeRTOS (skatīt [www.freertos.org](http://www.freertos.org)).

## Lietošana

### Simboli un to nozīme

Simbols	Skaidrojums
	īslaicīga taustiņa nospiešana (mazāk par 1 sekundi)
	vidēji ilga taustiņa nospiešana (no 1 sekundes līdz 2,5 sekundēm)
	ilgstoša taustiņa nospiešana (ilgāka par 2,5 sekundēm)

### Uzsākot lietošanu

#### Priekšnoteikumi

Elektrovēlosipēda eBike sistēmu var aktivizēt tikai tad, ja ir izpildīti tālāk uzskaitītie priekšnosacījumi:

- Elektrovēlosipēdā ir ievietots pietiekami uzlādēts eBike akumulators (skatīt eBike akumulatora lietošanas pamācību).
- Ir pareizi pievienots ātruma devējs (skatīt piedziņas moduļa lietošanas pamācību).

#### eBike ieslēgšana/izslēgšana

Lai **ieslēgtu** eBike sistēmu, pastāv šādas iespējas:

- Laikā, kad ir ieslēgts elektrovēlosipēda eBike akumulators, nospiediet bortdatora ieslēgšanas/izslēgšanas taustiņu **(1)**.
- Nospiediet elektrovēlosipēda eBike akumulatora ieslēgšanas/izslēgšanas taustiņu (skatīt eBike akumulatora lietošanas pamācību).

Piedziņa aktivizējas, līdzko tiek pagriezts pedālis (izņemot laiku, kad darbojas pārvietošanas palīdzības funkcija vai ir izvēlēts gaitas atbalsta līmenis **OFF** [izslēgts]). Piedziņas jauda tiek regulēta automātiski atbilstoši izvēlētajam gaitas atbalsta līmenim.

Līdzko elektrovēlosipēda pārvietošanās normālā režīmā tiek izbeigta, nospiežot pedāli, kā arī tad, ja elektrovēlosipēds ir sasniedzis ātrumu **25/45 km/h**, gaitas atbalsts caur piedziņu izslēdzas. Piedziņa no jauna automātiski aktivizējas, līdzko tiek pagriezts pedālis un elektrovēlosipēda ātrums kļūst mazāks par **25/45 km/h**.

Lai **izslēgtu** eBike bortdatoru, pastāv šādas iespējas:

- Nospiediet elektrovēlosipēda eBike bortdatora ieslēgšanas/izslēgšanas taustiņu **(1)**.
- Izslēdziet elektrovēlosipēda eBike akumulatoru ar attiecīgo ieslēgšanas/izslēgšanas taustiņu (velosipēda ražotājs var būt nodrošinājis konstruktīvu risinājumu, kas neļauj piekļūt eBike akumulatora ieslēgšanas/izslēgšanas taustiņam; skatīt ražotāja piegādāto lietošanas pamācību).

Pēc bortdatora izslēgšanas izslēdzas sistēma. Tas ilgst aptuveni 3 sekundes. Tūlītēji ieslēgt atkārtoti var tikai tad, kad izslēgšanās ir beigusies.

Ja elektrovēlosipēds eBike netiek pārvietots aptuveni 10 minūtes ilgi **un** netiek nospiests neviens no bortdatora taustiņiem, elektrovēlosipēda eBike sistēmu automātiski izslēdzas, lai taupītu enerģiju.

**Norāde:** novietojot elektrovēlosipēdu eBike stāvēšanai, vienmēr izslēdziet eBike sistēmu.

**Norāde:** arī tad, ja bortdatora iekšējās baterijas ir nolietotas, jūs varat ieslēgt savu elektrovēlosipēdu eBike un darbināt bortdatoru no elektrovēlosipēda eBike akumulatora. Taču šādā gadījumā bortdatora iekšējās baterijas ieteicams nomainīt, cik drīz vien iespējams, lai novērstu iespējamus bojājumus.

#### Bortdatora elektrobarošana

Bortdatora elektrobarošana notiek no divām apaļajām pogas tipa baterijām CR2016.

#### Pogas elementa baterijas nomaīņa (skatīt attēlu A)

Ja uz bortdatora displeja parādās ziņojums **LOW BAT** (Nolietotas baterijas), noņemiet bortdatoru no stūres, šim nolūkam vispirms izskrūvējot bortdatora stiprinājuma skrūvi **(3)**. Lietojot piemērotu monētu, atveriet bateriju nodalījuma vāciņu **(10)**, izņemiet nolietotas pogas elementa baterijas un to vietā ievietojiet nodalījumā jaunas CR2016 tipa pogas elementa baterijas. Bosch ieteiktās baterijas varat iegādāties pie jūsu velosipēdu tirgotāja. Ievietojot pogas elementa baterijas, ievērojiet pareizu polaritāti.

No jauna aizveriet bateriju nodalījuma vāciņu un ar stiprinājuma skrūvi **(3)** nostipriniet bortdatoru uz Jūsu elektrovēlosipēda eBike stūres.

#### Pārvietošanās palīdzības funkcijas ieslēgšana un izslēgšana

Pārvietošanās palīdzības funkcija var atvieglot elektrovēlosipēda pārvietošanu pie rokas. Izmantojot šo funkciju, elektrovēlosipēda pārvietošanas ātrums ir atkarīgs no izvēlētā pārnese ma un var sasniegt **6 km/h**.

- **Pārvietošanas palīdzības funkciju drīkst izmantot vienīgi elektrovēlosipēda pārvietošanai pie rokas.** Ja

pārvietošanas palīdzības funkcijas izmantošanas laikā elektrovelosipēda riteņi nesaskaras ar zemi, var notikt savainošanās.

lai **aktivizētu** pārvietošanās palīdzības funkciju, islaicīgi nospiediet bortdatora taustiņu **WALK**. 10 sekunžu laikā pēc aktivizēšanas nospiediet taustiņu **+** un turiet to nospiestu. Līdz ar to ieslēdzas elektrovelosipēda eBike piedziņa.

**Piezīme.** Gaitas atbalsta līmenī **OFF** pārvietošanās palīdzības funkciju nav iespējams aktivizēt.

Pārvietošanās palīdzības funkcija **izslēdzas**, realizējoties vienam no šādiem apstākļiem:

- tiek atlaists taustiņš **+** (6),
- tiek bloķēti elektrovelosipēda eBike riteņi (piemēram, aktivizējot bremzi vai atduroties pret šķērslī),
- tiek pārsniegts pārvietošanās palīdzības ātrums **6 km/h**.

Pārvietošanas palīdzības funkcijas izmantošana ir atkarīga no attiecīgajā valstī spēkā esošajiem noteikumiem, tāpēc tās apraksts var atšķirties no iepriekš sniegtā apraksta, vai arī šī funkcija var būt deaktivizēta.

## Gaitas atbalsta līmeņa iestatīšana

Lietotājs ar bortdatora palīdzību var iestatīt, cik stiprs būs elektrovelosipēda pedziņas atbalsts, minot pedāļus. Gaitas atbalsta līmeni lietotājs var mainīt jebkurā laikā, arī brauciena laikā.

**Piezīme.** Dažiem elektrovelosipēda izpildījumiem ir iespējams, ka gaitas atbalsta līmenis ir fiksēts, un to nav iespējams izmainīt. Bez tam ir iespējams, ka elektrovelosipēdam ir pieejams mazāks skaits gaitas atbalsta līmeņu, nekā šeit ir norādīts.

Ir pieejami šādi maksimālie gaitas atbalsta līmeņi:



- **OFF:** piedziņas atbalsts ir izslēgts, elektrovelosipēdu eBike var lietot kā normālu velosipēdu, kas pārvietojas, minot pedāļus. Šajā gaitas atbalsta līmenī pārvietošanās palīdzības funkciju nav iespējams aktivizēt.
- **ECO:** visefektīvākais gaitas atbalsts, nodrošina maksimālu brauciena tūlumu
- **TOUR/TOUR+:**
  - TOUR:** pastāvīgs gaitas atbalsts, nodrošina lielu brauciena tūlumu
  - TOUR+:** dinamisks atbalsts dabiskai un sportiskai braukšanai (tikai savienojumā ar **eMTB**)
- **SPORT/eMTB:**
  - SPORT:** stiprs gaitas atbalsts, paredzēts sporta braucieniem kalnainā apvidū, kā arī braucieniem pilsētas satiksmes plūsmā
  - eMTB:** optimāls gaitas atbalsts jebkurā apvidū, sportiskiem braucieniem ar uzlabotu dinamiku un maksimālu efektivitāti (**eMTB** ir pieejams tikai kombinācijā tikai ar pedziņas mezglu BDU250P CX, BDU365, BDU450 CX un BDU480 CX. Vajadzības gadījumā jāveic programmatūras atjaunināšana.)
- **TURBO:** maksimāls gaitas atbalsts, ātriem sporta braucieniem ar maksimālu pedāļu griešanas ātrumu

Lai **paaugstinātu** gaitas atbalsta līmeni, vairākkārt islaicīgi nospiediet  bortdatora taustiņu **+** (6), līdz indikatorā **(i)** parādās vēlamais gaitas atbalsta līmenis, bet, lai

**pazeminātu** gaitas atbalsta līmeni, vairākkārt islaicīgi nospiediet  taustiņu **–** (5).

Ja ir izvēlēti braukšanas režīmi **TRIP**, **TOTAL** vai **RANGE** un uz displeja ir redzami attiecīgi indikatori, izvēlētais gaitas atbalsta līmenis pēc ieslēgšanas tiek parādīts indikatorā tikai islaicīgi (aptuveni 1 sekundi ilgi).

## Elektrovelosipēda apgaismojuma ieslēgšana un izslēgšana

Izpildījumā, kurā apgaismojošo elementu elektrobarošanu nodrošina elektrovelosipēda eBike sistēma, priekšējo apgaismojumu un aizmugurējo apgaismojumu var vienlaicīgi ieslēgt, vidēji ilgi turot nospiestu  taustiņu **+**. Vidēji ilgi turot nospiestu  taustiņu **+**, elektrovelosipēda apgaismojums atkal tiek izslēgts.

Ja apgaismojums ir ieslēgts, parādās apgaismojuma indikators **(h)**.

Katru reizi pirms braukšanas pārbaudiet, ka elektrovelosipēda apgaismojums darbojas pareizi.

Bortdators saglabā apgaismojuma statusu un pēc nākamās restartēšanas ieslēdz apgaismojumu ar saglabāto statusu, ja ir vajadzīgs.

Velosipēda apgaismojuma ieslēgšana un izslēgšana neietekmē displeja fona apgaismojumu.

## Bortdatora indikācija un iestādījumi

### eBike akumulatora uzlādes stāvokļa indikators

Uzlādes pakāpes indikators (g) parāda elektrovlosipēda eBike akumulatora uzlādes pakāpi. Elektrovlosipēda eBike akumulatora uzlādes stāvokli uzrāda arī elektrovlosipēda akumulatora gaismas diodes.

Katram no indikatora (g) segmentiem atbilst aptuveni 20 % no maksimālās uzlādes pakāpes:

 Elektrovlosipēda akumulators ir pilnīgi uzlādēts.

 Elektrovlosipēda akumulatoru nepieciešams uzlādēt.



 Uzlādes pakāpes LED indikatoru uz eBike akumulatora izdziest. Gaitas atbalstam nepieciešamā akumulatora enerģija ir izlietota, un gaitas atbalsts tiks pakāpeniski izslēgts. Atlikusi akumulatora enerģija tiks izlietota, lai nodrošinātu vlosipēda apgaismošanu, indikators mirgo.



Atlikušās akumulatora enerģijas pietiek, lai vēl aptuveni 2 stundas nodrošinātu vlosipēda apgaismošanu.



Ja elektrovlosipēds eBike tiek darbināts ar 2 akumulatoriem, eBike akumulatora uzlādes pakāpes indikators (g) uzrāda abu eBike akumulatoru uzlādes pakāpi.





### Ātruma un attāluma indikācija



Tahometra indikatorā (a) vienmēr tiek parādīts pašreizējais elektrovlosipēda ātrums.

Gaitas atbalsta līmeņa indikatorā (i) parasti tiek parādīts pēdējais veiktais iestādījums. Atkārtoti vidēji ilgi nospiežot  taustiņu –, tiek secīgi parādīts brauciena tālums **TRIP**, kopējais nobrauktais attālums kilometros **TOTAL** un sniedzamība, ko nosaka eBike akumulatora resurss **RANGE**. (Islaicīgi nospiežot  taustiņu –, tiek pazemināts gaitas atbalsta līmenis!)

Lai **atiestatītu** brauciena tāluma indikatoru **TRIP**, izvēlieties brauciena tālumu **TRIP** un tad vienlaicīgi ilgstoši nospiediet taustiņus  + un  -. Pēc tam uz displeja parādās ziņojums **RESET**. Turpinot turēt nospiešus abus taustiņus, brauciena tāluma indikators **TRIP** tiek atiestatīts uz **0**.













Lai **atiestatītu** sniedzamības indikatoru **RANGE**, izvēlieties sniedzamību **RANGE** un tad vienlaicīgi ilgstoši nospiediet  taustiņus + un  -. Pēc tam uz displeja parādās ziņojums **RESET**. Ja turpināt turēt nospiešus abus taustiņus, brauciena tāluma **RANGE** vērtība tiek atiestatīta uz rūpnīcas iestatījumiem.

Vērtības mērvienību varat pārslēgt no kilometriem uz jūdzēm, turot nospiešus taustiņu  – un  + un  + nospiežot  taustiņu (1).

Lai atvieglotu apkalpošanu, var tikt uzdoti jautājumi par apakšsistēmu versijām un to daļas numuriem, pie nosacījuma, ka apakšsistēmas sniedz šādu informāciju (tas ir atkarīgs no apakšsistēmas). Lai **izslēgtu** sistēmu, vienlaicīgi nospiediet taustiņus  – un  + nobeigumā nospiediet bortdatora ieslēgšanas/izslēgšanas taustiņu (1).

USB pieslēgvietā ir paredzēta diagnostikas sistēmas pievienošanai. USB pieslēgvietā nepilda nekādas citas funkcijas.

### ► USB pieslēgvietai vienmēr jābūt pilnīgi nosegtai ar aizsargvāciņu (8).

Darbība	Taustiņi	Ilgums
Bortdatora ieslēgšana		
Bortdatora izslēgšana		
Gaitas atbalsta līmeņa paaugstināšana	+	
Gaitas atbalsta līmeņa pazemināšana	-	
Indikatoru <b>TRIP</b> , <b>TOTAL</b> , <b>RANGE</b> , gaitas atbalsta režīms	-	
Elektrovlosipēda apgaismojuma ieslēgšana	+	
Elektrovlosipēda apgaismojuma izslēgšana	+	
Nobrauktā attāluma atiestatīšana	- +	
Pārvietošanās palīdzības aktivizēšana	<b>WALK</b> +	1.  2., nenoteikts
Pārvietošanās palīdzības realizēšana		
Pārslēgšana no kilometriem uz jūdzēm	- 	1. turēt 2. 
Versijas nolasišana <sup>A)B)</sup>	- + 	1. turēt 2. 
Displeja spilgtuma iestatīšana <sup>A)</sup>	- + 	1. turēt 2. 
	- vai +	

A) Elektrovlosipēdam eBike ir jābūt izslēgtam.

B) Informācija tiek parādīta kā skrejošā rinda.



## Kļūmju kodu indikācija

Elektrovelosipēda eBike sastāvdaļas tiek pastāvīgi automātiski pārbaudītas. Ja tiek konstatēta kļūme, uz bortdatora displeja parādās attiecīgs kļūmes kods.

Atkarībā no kļūmes veida, elektrovelosipēda piedziņa var automātiski izslēgties. Taču jebkurā gadījumā braucienam var

turpināt arī bez gaitas atbalsta. Tomēr pirms turpmākajiem braucieniem elektrovelosipēdu nepieciešams pārbaudīt.

► **Uzticiet visus elektrovelosipēda remonta darbus vienīgi speciālistiem no pilnvarotas velosipēdu tirdzniecības vietas.**

Kods	Cēlonis	Novērsšana
410	Ir iestrēdzis viens vai vairāki bortdatora taustiņi.	Pārbaudiet, vai taustiņi nav iestrēguši, piemēram, tajos iekļuvušo netīrumu dēļ. Vajadzības gadījumā veiciet taustiņu tīrīšanu.
414	Vadības moduļa savienojumu kļūme	Nodrošiniet, lai tiktu pārbaudīti kontaktsavienotāji un savienojumi
418	Ir iestrēdzis viens vai vairāki vadības moduļa taustiņi.	Pārbaudiet, vai taustiņi nav iestrēguši, piemēram, tajos iekļuvušo netīrumu dēļ. Vajadzības gadījumā veiciet taustiņu tīrīšanu.
419	Konfigurācijas kļūme	Pārstartējiet sistēmu. Ja problēma joprojām pastāv, sazinieties ar tuvāko Bosch elektrovelosipēdu tirdzniecības vietu.
422	Piedziņas moduļa savienojumu kļūme	Nodrošiniet, lai tiktu pārbaudīti kontaktsavienotāji un savienojumi
423	Elektrovelosipēda akumulatora savienojumu kļūme	Nodrošiniet, lai tiktu pārbaudīti kontaktsavienotāji un savienojumi
424	Sastāvdaļu savstarpējo sakaru kļūme	Nodrošiniet, lai tiktu pārbaudīti kontaktsavienotāji un savienojumi
426	Atbildes laika pārsniegšanas iekšējā kļūme	Pārstartējiet sistēmu. Ja problēma joprojām pastāv, sazinieties ar tuvāko Bosch elektrovelosipēdu tirdzniecības vietu. Šīs kļūmes gadījumā pamata iestatījumu izvēlnē nav iespējams nolasīt vai pielāgot riteņa apkārtmēru.
430	Ir izlādējies bortdatora iekšējais akumulators (ne BUI350)	Uzlādējiet bortdatora akumulatoru (turētājā vai caur USB pieslēgvietu)
431	Nepareiza vai novecojusi programmatūras versija	Pārstartējiet sistēmu. Ja problēma joprojām pastāv, sazinieties ar tuvāko Bosch elektrovelosipēdu tirdzniecības vietu.
440	Piedziņas moduļa iekšējā kļūme	Pārstartējiet sistēmu. Ja problēma joprojām pastāv, sazinieties ar tuvāko Bosch elektrovelosipēdu tirdzniecības vietu.
450	Programmatūras iekšējā kļūme	Pārstartējiet sistēmu. Ja problēma joprojām pastāv, sazinieties ar tuvāko Bosch elektrovelosipēdu tirdzniecības vietu.
460	USB interfeisa pieslēgvietas kļūme	Atvienojiet savienojošo kabeli no bortdatora USB interfeisa pieslēgvietas. Ja problēma joprojām pastāv, sazinieties ar tuvāko Bosch elektrovelosipēdu tirdzniecības vietu.
490	Bortdatora iekšējā kļūme	Nodrošiniet, lai tiktu pārbaudīts bortdators
500	Piedziņas moduļa iekšējā kļūme	Pārstartējiet sistēmu. Ja problēma joprojām pastāv, sazinieties ar tuvāko Bosch elektrovelosipēdu tirdzniecības vietu.
502	Velosipēda apgaismojuma kļūme	Pārbaudiet apgaismojošos elementus un savienojošos vadus. Pārstartējiet sistēmu. Ja problēma joprojām pastāv, sazinieties ar tuvāko Bosch elektrovelosipēdu tirdzniecības vietu.
503	Ātruma devēja kļūme	Pārstartējiet sistēmu. Ja problēma joprojām pastāv, sazinieties ar tuvāko Bosch elektrovelosipēdu tirdzniecības vietu.
504	Ir konstatēta ātruma signāla manipulācija.	Pārbaudiet un vajadzības gadījumā koriģējiet spieķu magnēta stāvokli. Pārbaudiet, vai nenotiek manipulācija (tuning). Piedziņas atbalsts samazinās.
510	Devēja iekšējā kļūme	Pārstartējiet sistēmu. Ja problēma joprojām pastāv, sazinieties ar tuvāko Bosch elektrovelosipēdu tirdzniecības vietu.
511	Piedziņas moduļa iekšējā kļūme	Pārstartējiet sistēmu. Ja problēma joprojām pastāv, sazinieties ar tuvāko Bosch elektrovelosipēdu tirdzniecības vietu.
530	Akumulatora kļūme	Izslēdziet elektrovelosipēdu, izņemiet elektrovelosipēda akumulatoru un no jauna to ievietojiet elektrovelosipēdā.

Kods	Cēlonis	Novērsšana
		Pārstartējiet sistēmu. Ja problēma joprojām pastāv, sazinieties ar tuvāko Bosch elektrovelosipēdu tirdzniecības vietu.
531	Konfigurācijas kļūme	Pārstartējiet sistēmu. Ja problēma joprojām pastāv, sazinieties ar tuvāko Bosch elektrovelosipēdu tirdzniecības vietu.
540	Temperatūras kļūme	Elektrovelosipēda temperatūra atrodas ārpus pieļaujamo vērtību diapazona robežām. Izslēdziet elektrovelosipēda sistēmu un nogaidiet, līdz piedziņas modulis ir atdzisis vai uzsilis līdz pieļaujamajai darba temperatūrai. Pārstartējiet sistēmu. Ja problēma joprojām pastāv, sazinieties ar tuvāko Bosch elektrovelosipēdu tirdzniecības vietu.
550	Ir konstatēts nepieļaujami jaudīgs ārējais elektroenerģijas patērētājs.	Atvienojiet ārējo elektroenerģijas patērētāju. Pārstartējiet sistēmu. Ja problēma joprojām pastāv, sazinieties ar tuvāko Bosch elektrovelosipēdu tirdzniecības vietu.
580	Nepareiza vai novecojusi programmatūras versija	Pārstartējiet sistēmu. Ja problēma joprojām pastāv, sazinieties ar tuvāko Bosch elektrovelosipēdu tirdzniecības vietu.
591	Autentificēšanas kļūme	Izslēdziet elektrovelosipēda eBike sistēmu. Izņemiet akumulatoru un no jauna to ievietojiet. Pārstartējiet sistēmu. Ja problēma joprojām pastāv, sazinieties ar tuvāko Bosch elektrovelosipēdu tirdzniecības vietu.
592	Nesaderīga sastāvdaļa	Pievienojiet saderīgu displeju. Ja problēma joprojām pastāv, sazinieties ar tuvāko Bosch elektrovelosipēdu tirdzniecības vietu.
593	Konfigurācijas kļūme	Pārstartējiet sistēmu. Ja problēma joprojām pastāv, sazinieties ar tuvāko Bosch elektrovelosipēdu tirdzniecības vietu.
595, 596	Sakaru kļūme	Pārbaudiet piedziņas kabeļu savienojumus un tad pārstartējiet sistēmu. Ja problēma joprojām pastāv, sazinieties ar tuvāko Bosch elektrovelosipēdu tirdzniecības vietu.
602	Akumulatora iekšējā kļūme	Pārstartējiet sistēmu. Ja problēma joprojām pastāv, sazinieties ar tuvāko Bosch elektrovelosipēdu tirdzniecības vietu.
603	Akumulatora iekšējā kļūme	Pārstartējiet sistēmu. Ja problēma joprojām pastāv, sazinieties ar tuvāko Bosch elektrovelosipēdu tirdzniecības vietu.
605	Akumulatora temperatūras kļūme	Akumulatora temperatūra atrodas ārpus pieļaujamo vērtību diapazona robežām. Izslēdziet elektrovelosipēda eBike sistēmu un nogaidiet, līdz akumulators ir atdzisis vai uzsilis līdz pieļaujamās darba temperatūras diapazona robežām. Pārstartējiet sistēmu. Ja problēma joprojām pastāv, sazinieties ar tuvāko Bosch elektrovelosipēdu tirdzniecības vietu.
606	Akumulatora ārējā kļūme	Pārbaudiet savienojošo kabeli. Pārstartējiet sistēmu. Ja problēma joprojām pastāv, sazinieties ar tuvāko Bosch elektrovelosipēdu tirdzniecības vietu.
610	Akumulatora sprieguma kļūme	Pārstartējiet sistēmu. Ja problēma joprojām pastāv, sazinieties ar tuvāko Bosch elektrovelosipēdu tirdzniecības vietu.
620	Uzlādes ierīces kļūme	Nomainiet uzlādes ierīci. Sazinieties ar tuvāko Bosch elektrovelosipēdu tirdzniecības vietu.
640	Akumulatora iekšējā kļūme	Pārstartējiet sistēmu. Ja problēma joprojām pastāv, sazinieties ar tuvāko Bosch elektrovelosipēdu tirdzniecības vietu.
655	Atkārtota akumulatora kļūme	Izslēdziet elektrovelosipēda eBike sistēmu. Izņemiet akumulatoru un no jauna to ievietojiet. Pārstartējiet sistēmu. Ja problēma joprojām pastāv, sazinieties ar tuvāko Bosch elektrovelosipēdu tirdzniecības vietu.
656	Nepareiza vai novecojusi programmatūras versija	Sazinieties ar tuvāko Bosch elektrovelosipēdu (eBike) tirdzniecības vietu un nodrošiniet, lai tiktu veikta programmatūras atjaunināšana.

Kods	Cēlonis	Novērsšana
7xx	Citu ražotāju komponentu kļūdas	Ievērojiet informāciju attiecīgā komponenta ražotāja lietošanas instrukcijā.
800	iekšējā ABS sistēmas kļūme	Sazinieties ar tuvāko Bosch elektrovelosipēdu tirdzniecības vietu.
810	Neiespējams signāls no riteņa ātruma devēja	Sazinieties ar tuvāko Bosch elektrovelosipēdu tirdzniecības vietu.
820	Bojājums priekšējā riteņa ātruma devēja vadā	Sazinieties ar tuvāko Bosch elektrovelosipēdu tirdzniecības vietu.
821 ... 826	Neiespējams signāls no priekšējā riteņa ātruma devēja  Devēja disks var nebūt uzstādīts, tas var būt bojāts vai uzstādīts nepareizi, var būt stipri atšķirīgas riepas diametra vērtības priekšējam un aizmugurējam ritenim, kā arī tas var būt vērojams ekstremālās braukšanas situācijā, piemēram, braucot uz aizmugurējā riteņa	Pārstartējiet sistēmu un tad veiciet vismaz 2 minūtes ilgu mēģinājuma braucienu. Pie tam bremžu pretbloķēšanas sistēmas ABS kontrollampai jāizdziest. Ja problēma joprojām pastāv, sazinieties ar tuvāko Bosch elektrovelosipēdu tirdzniecības vietu.
830	Bojājums aizmugurējā riteņa ātruma devēja vadā	Sazinieties ar tuvāko Bosch elektrovelosipēdu tirdzniecības vietu.
831 833 ... 835	Neiespējams signāls no aizmugurējā riteņa ātruma devēja  Devēja disks var nebūt uzstādīts, tas var būt bojāts vai uzstādīts nepareizi, var būt stipri atšķirīgas riepas diametra vērtības priekšējam un aizmugurējam ritenim, kā arī tas var būt vērojams ekstremālās braukšanas situācijā, piemēram, braucot uz aizmugurējā riteņa	Pārstartējiet sistēmu un tad veiciet vismaz 2 minūtes ilgu mēģinājuma braucienu. Pie tam bremžu pretbloķēšanas sistēmas ABS kontrollampai jāizdziest. Ja problēma joprojām pastāv, sazinieties ar tuvāko Bosch elektrovelosipēdu tirdzniecības vietu.
840	iekšējā ABS sistēmas kļūme	Sazinieties ar tuvāko Bosch elektrovelosipēdu tirdzniecības vietu.
850	iekšējā ABS sistēmas kļūme	Sazinieties ar tuvāko Bosch elektrovelosipēdu tirdzniecības vietu.
860, 861	Elektrobarošanas kļūme	Pārstartējiet sistēmu. Ja problēma joprojām pastāv, sazinieties ar tuvāko Bosch elektrovelosipēdu tirdzniecības vietu.
870, 871 880 883 ... 885	Sakaru kļūme	Pārstartējiet sistēmu. Ja problēma joprojām pastāv, sazinieties ar tuvāko Bosch elektrovelosipēdu tirdzniecības vietu.
889	iekšējā ABS sistēmas kļūme	Sazinieties ar tuvāko Bosch elektrovelosipēdu tirdzniecības vietu.
890	Bremžu pretbloķēšanas sistēmas ABS kontrollampa ir bojāta vai arī tās trūkst, iespējams, ka ABS sistēma nefunkcionē.	Sazinieties ar tuvāko Bosch elektrovelosipēdu tirdzniecības vietu.
nav rādījuma	Bortdatora iekšējā kļūme	Pārstartējiet elektrovelosipēda eBike sistēmu, to izslēdzot un no jauna ieslēdzot.

## Apkalpošana un apkope

### Apkalpošana un tīrīšana

Elektrovelosipēda sastāvdaļas, ieskaitot piedziņas moduli, nedrīkst iegremdēt ūdenī un tīrīt ar augstspiediena tīrītāju.

Lietojiet bortdatora tīrīšanai mikstu, ar ūdeni samitrinātu audumu. Nelietojiet tīrīšanas līdzekļus.

Nodrošiniet, lai elektrovelosipēda eBike sistēma vismaz reizi gadā tiktu tehniski pārbaudīta (īpaši mehānika, sistēmas programmatūras atjauninājumi).

Bez tam velosipēda ražotājs vai tirgotājs var noteikt un iestatīt elektrovelosipēda noskrējumu un/vai laika posmu līdz brīdim, kad veicama apkalpošana. Šādā gadījumā bortdators indikatorā (f)  parāda, vai ir pagājis apkalpošanas termiņš. Lai veiktu elektrovelosipēda eBike apkalpošanu vai remontu, griezieties pilnvarotā velosipēdu tirdzniecības vietā.

## Klientu apkalpošanas dienests un konsultācijas par lietošanu

Ja rodas jautājumi par elektrovēlosipēda eBike un tā sastāvdaļām, griezieties pilnvarotā velosipēdu tirdzniecības vietā.

Pilnvaroto velosipēdu tirdzniecības vietu kontaktinformāciju var atrast interneta vietnē [www.bosch-ebike.com](http://www.bosch-ebike.com).

## Utilizācija un izstrādājumu materiāli

Datus par izstrādājumos esošajiem materiāliem atradīsiet šajā saitē: [www.bosch-ebike.com/en/material-compliance](http://www.bosch-ebike.com/en/material-compliance).

Neizmetiet nolietotos elektrovēlosipēdus eBike un to sastāvdaļas sadzīves atkritumu tvērtē!



Piedziņas mezgls, bortdators kopā ar vadības bloku, elektrovēlosipēda eBike akumulators, ātruma sensors, piederumi un iesaiņojuma materiāli jāpakļauj otrreizējai pārstrādei apkārtējai videi nekaitīgā veidā.

Pastāvīgi pārliecinieties, ka personas dati ir izdzēsti no ierīces.

Akumulatorus, kurus nesabojājot var izņemt no elektroierīces, pirms nodošanas utilizācijas uzņēmumam ir jāizņem un jānodod atsevišķā akumulatoru nodošanas punktā.



Atbilstoši Eiropas Savienības direktīvai 2012/19/ES, lietošanai nederīgi elektroinstrumenti, kā arī, atbilstoši Eiropas Savienības direktīvai 2006/66/EK, bojātie vai nolietotie akumulatori un baterijas jāsavāc atsevišķi un jāpakļauj otrreizējai pārstrādei apkārtējai videi nekaitīgā veidā.

Elektroierīču vākšana pēc kategorijām kalpo tikai sākotnējai šķirošanai pēc ierīču veida un atvieglo pareizu izejvielu apstrādes un otrreizējās pārstrādes procesu un līdz ar to saudzē cilvēku un vidi.

Bez maksas nododiet nederīgos elektrovēlosipēdu Bosch eBike komponentus pilnvarotā velosipēdu tirdzniecības vietā vai atkritumu savākšanas punktā.



**Tiesības uz izmaiņām tiek saglabātas.**

## Saugos nuorodos



**Perskaitykite visas šias saugos nuorodas ir reikalavimus.** Nesilaikant saugos nuorodų ir reikalavimų gali trenkti elektros smūgis, kilti gaisras, galima smarkiai susižaloti ir sužaloti kitus asmenis.

**Saugokite visas saugos nuorodas ir reikalavimus, kad ir ateityje galėtumėte jais pasinaudoti.**

Šioje naudojimo instrukcijoje vartojama sąvoka „eBike“ akumuliatorius taikoma visiems originaliems Bosch „eBike“ akumuliatoriams.

- ▶ **Perskaitykite visose „eBike“ sistemos naudojimo instrukcijose bei jūsų „eBike“ naudojimo instrukcijoje pateiktas saugos nuorodas ir reikalavimus ir jų laikytės.**
- ▶ **Nenukreipkite dėmesio į dviračio kompiuterio rodmenis.** Jei į eismą nesutelkiate viso dėmesio, rizikuojate patekti į avariją. Jei dviračio kompiuteryje norite ne tik pakeisti pavaros galios lygmenį, bet ir įvesti atitinkamus duomenis, sustokite ir juos įveskite.
- ▶ **Nustatykite tokį ekrano apšvietimą, kad galėtumėte gerai matyti svarbią informaciją, pvz., greitį arba įspėjamosius simbolius.** Netinkamai nustatytas ekrano apšvietimas kelia pavojingas situacijas.
- ▶ **Naudodami pagalbą stumiant pasirūpinkite, kad „eBike“ visada galėtumėte kontroliuoti ir saugiai laikyti.** Esant tam tikroms sąlygoms, pagalba stumiant gali neveikti (pvz., kliūtis pedale arba netyčia nuslydus nuo valdymo bloko mygtuko). „eBike“ gali staiga pajudėti atgal link jūsų arba pavirsti. Esant papildomai apkrovai, tai gali sukelti riziką naudotojui. Naudodami „eBike“ su pagalba stumiant, venkite situacijų, kuriose „eBike“ negalėsite išlaikyti savo jėgomis!

**Saugos nuorodos naudojamiems tabletės formos elementams**

- ▶ **ISPĖJIMAS! Užtikrinkite, kad tabletės formos elementas nepatektų į rankas vaikams.** Tabletės formos elementai yra pavojingi.
- ▶ **Tabletės formos elementą draudžiama praryti ir kišti į kitas kūno angas.** Jei kyla įtarimas, kad tabletės formos elementas buvo prarytas arba įstumtas į kitą kūno angą, nedelsdami kreipkitės į gydytoją. Prarijus tabletės formos elementą, per 2 valandas gali atsirasti sunkių ir net mirtinų vidinių išdėginimų.
- ▶ **Keisdami tabletės formos elementus laikykitės tabletės formos elementų keitimo reikalavimų.** Išskyļa sprogimo pavojus.
- ▶ **Naudokite tik šioje naudojimo instrukcijoje nurodytus tabletės formos elementus.** Nenaudokite kitokių apvalių baterijų ir kitokio energijos šaltinio.
- ▶ **Tabletės formos elemento nebandykite vėl įkrauti ir nesujunkite jo trumpuoju būdu.** Tabletės formos elementas gali tapti nesandarūs, sprogti, užsidegti ir sukelti sužalojimus.

- ▶ **Išsikrovusius tabletės formos elementus išimkite ir pašalinkite laikydamiesi reikalavimų.** Išsikrovę tabletės formos elementai gali tapti nesandarūs ir dėl to gali sužaloti asmenis ir pažeisti gaminį.
- ▶ **Tabletės formos elementų neperkaitinkite ir nemeskite jų į ugnį.** Tabletės formos elementas gali tapti nesandarūs, sprogti, užsidegti ir sukelti sužalojimus.
- ▶ **Tabletės formos elemento nepažeiskite ir jo neišardykite.** Tabletės formos elementas gali tapti nesandarūs, sprogti, užsidegti ir sukelti sužalojimus.
- ▶ **Pažeistą tabletės formos elementą saugokite nuo kontakto su vandeniu.** Išsiliejantis litis su vandeniu gali sukurti vandeninį ir sukelti gaisrą, sprogimą arba sužaloti.

## Gaminio ir savybių aprašas

### Naudojimas pagal paskirtį

Dviračio kompiuteris **Purion** yra skirtas „eBike“ valdyti ir važiavimo duomenims rodyti.

Be čia aprašytų funkcijų gali būti, kad bet kuriuo metu bus atliekami programinės įrangos pakeitimai, skirti klaidoms pašalinti ir funkcijoms pakeisti.

### Pavaizduoti prietaiso elementai

Pavaizduotų komponentų numeriai atitinka instrukcijos pradžioje pateiktos schemas numerius.

Priklausomai nuo jūsų „eBike“ modelio, kai kurie šioje naudojimo instrukcijoje pateikti paveikslėliai gali skirtis nuo faktinių duomenų.

- (1) Dviračio kompiuterio įjungimo-išjungimo mygtukas
- (2) Pagalbos stumiant mygtukas **WALK**<sup>a)</sup>
- (3) Dviračio kompiuterio tvirtinimo varžtas
- (4) Dviračio kompiuterio laikiklis
- (5) Pavaros galios mažinimo mygtukas –
- (6) Pavaros galios didinimo mygtukas +
- (7) Ekranas
- (8) USB įvorės apsauginis gaubtelis
- (9) USB diagnostikos įvorė (tik techninės priežiūros tikslais)
- (10) Baterijų skyriaus dangtelis

a) ne visose šalyse

### Dviračio kompiuterio indikaciniai elementai

- (a) Tachometro rodmuo
- (b) Vienetų km/h rodmuo
- (c) Vienetų mph rodmuo
- (d) Bendros distancijos rodmuo **TOTAL**
- (e) Ridos atsargos rodmuo **RANGE**
- (f) Techninės priežiūros rodmuo
- (g) „eBike“ akumuliatoriaus įkrovos būklės rodmuo
- (h) Apšvietimo rodmuo
- (i) Pavaros galios lygmens rodmuo/vertės rodmuo



**(j) Atstumo rodmuo TRIP****Techniniai duomenys**

Dviračio kompiuteris	Purion
Gaminio kodas	BUI215
Baterijos <sup>A)</sup>	2 × 3 V CR2016
Darbinė temperatūra	°C -5 ... +40
Sandėliavimo temperatūra	°C +10 ... +40
Apsaugos tipas <sup>B)</sup>	IP55
Svoris apie	kg 0,1

A) Rekomenduojame naudoti Bosch siūlomas baterijas. Jūs galite įsigyti iš savo dviračių prekybos atstovo (gaminio numeris: 1 270 016 819).

B) esant uždyrytam USB dangteliui Bosch „eBike“ sistema naudoja „FreeRTOS“ (žr. [www.freertos.org](http://www.freertos.org)).

**Naudojimas****Simboliai ir jų reikšmės**

Simbolis	Paiškinimas
	trumpas mygtuko paspaudimas (trumpiau kaip 1 sekundė)
	vidutinio ilgumo mygtuko paspaudimas (nuo 1 sekundės iki 2,5 sekundės)
	ilgas mygtuko paspaudimas (ilgiau kaip 2,5 sekundės)

**Paruošimas naudoti****Būtinės sąlygos**

- „eBike“ įjungti galima tik tada, jei tenkinamos šios sąlygos:
- Įdėtas pakankamai įkrautas „eBike“ akumuliatorius (žr. „eBike“ akumuliatoriaus naudojimo instrukciją).
  - Tinkamai prijungtas greičio jutiklis (žr. pavaros bloko naudojimo instrukciją).

**„eBike“ įjungimas ir išjungimas**

- Norėdami „eBike“ **įjungti**, tai galite atlikti keliais būdais:
- Esant įdėtam „eBike“ akumuliatoriui, paspauskite dviračio kompiuterio įjungimo-išjungimo mygtuką **(1)**.
  - Paspauskite „eBike“ akumuliatoriaus įjungimo-išjungimo mygtuką (žr. „eBike“ akumuliatoriaus naudojimo instrukciją).

Pavara suaktyvinama, kai paliečiate paminas (išskyrus, kai įjungta pagalbos stumiant funkcija arba pavaros galios lygmuo **OFF**). Pavaros galia atitinka nustatytą pavaros galios lygmenį.

Kai važiuodami įprastiniu režimu nustoja minti paminas arba kai tik pasiekiate **25/45 km/h** greitį, pavaros galia išjungiamą. Pavara automatiškai suaktyvinama, kai tik pradedate minti paminas ir greitis nukrenta žemiau **25/45 km/h**.

- Norėdami „eBike“ **išjungti**, tai galite atlikti keliais būdais:
- Paspauskite dviračio kompiuterio įjungimo-išjungimo mygtuką **(1)**.

- Įjunkite „eBike“ akumuliatorių jo įjungimo-išjungimo mygtuku (būna tokių dviračių gamintojų specifinių sprendimų, kur prieigos prie „eBike“ akumuliatoriaus įjungimo-išjungimo mygtuko nėra; žr. dviračio gamintojo pateiktą naudojimo instrukciją).

Po išjungimo veiksmo, sistema išsijungia. Tai trunka apie 3 s. Vėl įjungti bus galima tik tada, kai pasibaigs išjungimo operacija.

Jei apie 10 min. „eBike“ nepajudinamas ir nepaspaudžiamas joks dviračio kompiuterio mygtukas, kad būtų tausojama energija, „eBike“ automatiškai išsijungia.

**Nurodymas:** kai „eBike“ pastatote, visada išjunkite „eBike“ sistemą.

**Nurodymas:** jei dviračio kompiuterio vidiniai akumuliatoriai išsikrovė, savo „eBike“ vis tiek galite naudoti prijungę prie „eBike“ akumuliatoriaus. Tačiau, siekiant išvengti pažeidimų, dviračio kompiuterio vidinius akumuliatorius rekomenduojama kaip galima greičiau pakeisti.

**Energijos tiekimas į dviračio kompiuterį**

Elektros energiją į dviračio kompiuterį tiekia du plūštieji elementai CR2016.

**Tabletės formos elementų keitimas (žr. A pav.)**

Jei dviračio kompiuteris ekrane rodo **LOW BAT**, dviračio kompiuterį nuimkite nuo vairo, t. y. išsukite dviračio kompiuterio tvirtinimo varžtą **(3)**. Tinkama moneta atidarykite baterijų skyriaus dangtelį **(10)**, išimkite panaudotus tabletės formos elementus ir įdėkite naujus CR2016 tipo tabletės formos elementus. Bosch rekomenduojamus tabletės formos elementus galite įsigyti iš savo dviračių prekybos atstovo.

Įdėdami tabletės formos elementus patikrinkite, ar tinkamai nustatėte polius.

Vėl uždyrykite baterijų skyrių ir tvirtinimo varžtą **(3)** pritvirtinkite dviračio kompiuterį prie savo „eBike“ vairo.

**Pagalbos stumiant įjungimas/išjungimas**

Pagalba stumiant jums gali palengvinti stumti „eBike“. Pasirinkus šią funkciją, greitis priklauso nuo nustatytos pavaros ir gali būti maks. **6 km/h**.

► **Funkcija „Pagalba stumiant“ leidžiama naudoti tik stumiant „eBike“.** Jei naudojant funkciją „Pagalba stumiant“ „eBike“ ratai neliečia pagrindo, iškyla sužalojimo pavojus.

Norėdami **suaktyvinti** pagalbą stumiant, trumpai paspauskite dviračio kompiuterio mygtuką **WALK**. Suaktyvinę, per 10 s paspauskite mygtuką **+** ir laikykite jį paspaustą. „eBike“ pavara įjungiamą.

**Nurodymas:** Esant nustatytam pavaros galios lygmeniui **OFF**, pagalba stumiant negali būti suaktyvinta.

Pagalba stumiant **išjungiamą**, kai tik įvykdoma viena iš šių sąlygų:

- atleidžiame mygtuką **+** **(6)**,
- užblokuojami „eBike“ ratai (pvz., stabdant arba atsirenkus į kliūtį),
- greitis viršija **6 km/h**.

Pagalbos stumiant veikimo principas priklauso nuo specifinių, eksploatavimo šalyje galiojančių reikalavimų, todėl gali skirtis nuo čia pateikto aprašo arba gali būti deaktyvintas.



## Pavaros galios lygmens nustatymas

Dviračio kompiuteryje galite nustatyti, kokia galia pavara jums turi padėti minant. Pavaros galios lygmenį bet kada, net ir važiuojant, galima keisti.

**Nurodymas:** Kai kuriuose modeliuose gali būti, kad pavaros galios lygmuo yra nustatytas iš anksto ir jo keisti negalima. Taip pat gali būti, kad bus mažiau pavaros galios lygmenų, nei čia nurodyta.



Maksimalus galimas pavaros galios lygmenų kiekis:

- **OFF:** pavaros galia išjungta, „eBike“ kaip įprastas dviratis toliau gali judėti tik minant. Pagalba stumiant šią pavaros galios lygmenyje negali būti suaktyvinta.
- **ECO:** veiksminga pavaros galia, esant maksimaliam efektyvumui, skirta maksimaliai ridos atsargai
- **TOUR/TOUR+:**  
**TOUR:** tolygi pavaros galia, skirta maršrutui su didele ridos atsarga  
**TOUR+:** dinaminė pavaros galia, skirta natūraliam ir sportiniam važiavimui (tik naudojant su **eMTB**)
- **SPORT/eMTB:**  
**SPORT:** didelė pavaros galia, skirta sportiniam važiavimui kalnuotomis vietovėmis bei dalyvaujant miesto eisme  
**eMTB:** optimali pavaros galia bet kurioje vietovėje, sportiška važiavimo pradžia, geresnė dinamika, maksimalus našumas (**eMTB** galima naudoti tik kartu su pavaros blokais BDU250P CX, BDU365, BDU450 CX ir BDU480 CX. Gali reikėti atnaujinti programinę įrangą.)
- **TURBO:** maksimali pavaros galia dideliu mynimo dažniui, skirta sportiniam važiavimui

Norėdami **padidinti** pavaros galios lygmenį, pakartotinai trumpai  spauskite dviračio kompiuterio mygtuką **+** **(6)**, kol rodmenyje **(i)** atsiras pagedaujamas pavaros galios lygmuo, o norėdami **sumažinti** – trumpai  spauskite mygtuką **-** **(5)**.

Jei rodmenyse yra nustatyta **TRIP**, **TOTAL** arba **RANGE**, tai pavaros galios lygmuo perjungiant rodmenyje parodomas trumpai (apie 1 sekundę).

## Dviračio apšvietimo įjungimas ir išjungimas

Modelyje, kuriame energiją važiavimo šviesai tiekia „eBike“, vidutiniškai ilgai paspaudus  mygtuką **+**, vienu metu galima įjungti priekinį ir užpakalinį žibintus. Vidutiniškai ilgai paspaudus  mygtuką **+**, dviračio apšvietimas vėl išjungiamas.

Esant įjungtai šviesai, rodomas apšvietimo simbolis **(h)**.

Kaskart prieš pradėdami važiuoti patikrinkite, ar tinkamai veikia dviračio apšvietimo sistema.

Dviračio kompiuteris išsaugo apšvietimo būseną ir iš naujo paleidus kompiuterį šviesą suaktyvina atitinkamai pagal išsaugotą būseną.

Dviračio apšvietimo įjungimas ir išjungimas ekrano fono apšvietimui įtakos nedaro.

## Dviračio kompiuterio rodmenys ir nustatymai

### „eBike“ akumulatoriaus įkrovos būklės rodmuo

Įkrovos būklės rodmuo **(g)** rodo „eBike“ akumulatoriaus įkrovos būklę. „eBike“ akumulatoriaus įkrovos būklę rodo „eBike“ akumulatoriaus šviesos diodai.

Rodmenyje **(g)** kiekvienas brūkšnelis akumulatoriaus simboliuje atitinka apie 20 % įkrovos:

 „eBike“ akumulatorius yra visiškai įkrautas.



 „eBike“ akumuliatorių reikia įkrauti.

 Ant „eBike“ akumulatoriaus esantys įkrovos būklės šviesos diodai užgesa. Įkrova, skirta pavaros galiai sukurti, yra išseikvota, todėl pavaros galios veikimas švelniai išjungiamas. Likusi įkrova naudojama apšvietimui, rodmuo mirksi.

„eBike“ akumulatoriaus įkrovos pakaks dar maždaug 2 valandoms dviračio apšvietimui.



Jei „eBike“ eksploatuojamas su 2 „eBike“ akumulatoriais, tai „eBike“ akumulatoriaus įkrovos būklės rodmuo **(g)** rodo abiejų „eBike“ akumuliatorių įkrovos būklę.

### Greičio ir nuotolio rodmensys

Tachometro rodmensyje **(a)** visada rodomas esamasis greitis. Rodmensyje **(i)** standartiškai visada rodomas paskutinis nustatymas. Pakartotinai vidutiniškai ilgai spaudžiant  mygtuką –, vienas po kito rodomas važiavimo atstumas **TRIP**, bendras kilometrų skaičius **TOTAL** ir „eBike“ akumulatoriaus ridos atsarga **RANGE**. (Trumpai paspaudus  mygtuką –, pavaros galios lygmuo sumažinamas!)

Jei norite atlikti važiavimo atstumo **TRIP atstatą**, pasirinkite važiavimo atstumą **TRIP** ir vienu metu ilgai spauskite  mygtukus + ir –. Ekrane pirmiausia atsiras **RESET**. Jei ir toliau laikote paspaustus abu mygtukus, važiavimo atstumas **TRIP** nustatomas **0**.

Jei norite atlikti ridos atsargos **RANGE atstatą**, pasirinkite ridos atsargą **RANGE** ir vienu metu ilgai spauskite  mygtukus + ir –. Ekrane pirmiausia atsiras **RESET**. Jei abu mygtukus spaudžiate toliau, veikimo nuotolis **RANGE** atstatomas į gamyklinio nustatymo vertę.

Rodomas vertes iš kilometrų galite perjungti į mylias: tokiu atveju laikykite paspaudę mygtuką – ir  trumpai  paspauskite įjungimo-išjungimo mygtuką **(1)**.

Techninės priežiūros tikslu galima pasižiūrėti sudedamųjų sistemų versijas ir jų tipinius dalių numerius, jei informacija apie sudedamąsias sistemas yra pateikiama (priklausomai nuo sudedamosios sistemos). Esant **išjungtai** sistemai, kartu spauskite mygtuką – ir +, o tada paspauskite įjungimo-išjungimo mygtuką **(1)**.

USB įvorė yra skirta diagnostikos sistemai prijungti. Daugiau funkcijų USB įvorė neturi.

► **USB jungtis visada turi būti gerai uždengta apsauginiu gaubteliu (8).**

Veiksmas	Mygtukai	Trukmė
Dviračio kompiuterio įjungimas		
Dviračio kompiuterio išjungimas		
Pavaros galios didinimas	+	
Pavaros galios mažinimas	-	
Rodmuo <b>TRIP, TOTAL, RANGE</b> , pavaros galios režimas	-	
Dviračio apšvietimo įjungimas	+	
Dviračio apšvietimo išjungimas	+	
Važiavimo atstumo atkūrimas	- +	
Pagalbos stumiant suaktyvinimas	<b>WALK</b>	1. 
Pagalbos stumiant atlikimas	+	2. bet kiek
Iš kilometrų perjungti į mylias	- 	1. laikyti 2. 
Versijų peržiūra <sup>A)B)</sup>	- + 	1. laikyti 2. 
Ekrano skaičio nustatymas <sup>A)</sup>	- + 	1. laikyti 2. 
	- arba +	

A) „eBike“ turi būti išjungtas.

B) Informacija rodoma bėgančia eilute.



## Klaidos kodo rodmuo

„eBike“ komponentai automatiškai nuolat tikrinami. Jei aptinkama klaida, dviračio kompiuteryje atsiranda atitinkamas klaidos kodas.

Priklausomai nuo klaidos tipo, pavara, jei reikia, automatiškai išjungiami. Toliau galima važiuoti nenaudojant pavaros galios. Prieš kitus važiavimus „eBike“ reiktų patikrinti.

► **Dėl bet kokie remonto kreipkitės tik į įgaliojta dviračių prekybos atstovą.**

Kodas	Priežastis	Šalinimas
410	Užblokuotas vienas arba keli dviračio kompiuterio mygtukai.	Patikrinkite, ar mygtukai užstrigo dėl patekusių nešvarumų. Jei reikia, mygtukus išvalykite.
414	Valdymo bloko ryšio problema	Kreipkitės į specialistus, kad patikrintų jungtis ir laidus
418	Užblokuotas vienas arba keli valdymo bloko mygtukai.	Patikrinkite, ar mygtukai užstrigo dėl patekusių nešvarumų. Jei reikia, mygtukus išvalykite.
419	Konfigūravimo klaida	Iš naujo paleiskite sistemą. Jei problema išlieka, susisiekite su Bosch „eBike“ prekybos atstovu.
422	Pavaros bloko ryšio problema	Kreipkitės į specialistus, kad patikrintų jungtis ir laidus
423	„eBike“ akumulatoriaus ryšio problema	Kreipkitės į specialistus, kad patikrintų jungtis ir laidus
424	Komponentų tarpusavio ryšio klaida	Kreipkitės į specialistus, kad patikrintų jungtis ir laidus
426	Vidinė laiko viršijimo klaida	Iš naujo paleiskite sistemą. Jei problema išlieka, susisiekite su Bosch „eBike“ prekybos atstovu. Įvykus šiai klaidai, pagrindinių nustatymų meniu rato apskritimo ilgio pažiūrėti ir priderinti negalima.
430	Išsikrovęs dviračio kompiuterio vidinis akumulatorius (netaikoma BUI350)	Įkraukite dviračio kompiuterį (laikiklyje arba naudodamiesi USB jungtimi)
431	Programinės įrangos versijos klaida	Iš naujo paleiskite sistemą. Jei problema išlieka, susisiekite su Bosch „eBike“ prekybos atstovu.
440	Vidinė pavaros bloko klaida	Iš naujo paleiskite sistemą. Jei problema išlieka, susisiekite su Bosch „eBike“ prekybos atstovu.
450	Vidinė programinės įrangos klaida	Iš naujo paleiskite sistemą. Jei problema išlieka, susisiekite su Bosch „eBike“ prekybos atstovu.
460	USB jungties triktis	Iš dviračio kompiuterio USB jungties ištraukite kabelį. Jei problema išlieka, susisiekite su Bosch „eBike“ prekybos atstovu.
490	Vidinė dviračio kompiuterio klaida	Kreipkitės į specialistus, kad patikrintų dviračio kompiuterį
500	Vidinė pavaros bloko klaida	Iš naujo paleiskite sistemą. Jei problema išlieka, susisiekite su Bosch „eBike“ prekybos atstovu.
502	Dviračio apšvietimo klaida	Patikrinkite žibintą ir jo laidus. Iš naujo paleiskite sistemą. Jei problema išlieka, susisiekite su Bosch „eBike“ prekybos atstovu.
503	Greičio jutiklio klaida	Iš naujo paleiskite sistemą. Jei problema išlieka, susisiekite su Bosch „eBike“ prekybos atstovu.
504	Atpažinta greičio signalo manipuliacija.	Patikrinkite stipino magneto padėtį ir, jei reikia, nustatykite. Patikrinkite, ar nėra manipuliacijos (sureguliojimą). Pavaros galia sumažinama.
510	Vidinė jutiklio klaida	Iš naujo paleiskite sistemą. Jei problema išlieka, susisiekite su Bosch „eBike“ prekybos atstovu.
511	Vidinė pavaros bloko klaida	Iš naujo paleiskite sistemą. Jei problema išlieka, susisiekite su Bosch „eBike“ prekybos atstovu.
530	Akumulatoriaus klaida	Išjunkite „eBike“, išimkite „eBike“ akumuliatorių ir „eBike“ akumuliatorių vėl įdėkite. Iš naujo paleiskite sistemą. Jei problema išlieka, susisiekite su Bosch „eBike“ prekybos atstovu.
531	Konfigūravimo klaida	Iš naujo paleiskite sistemą. Jei problema išlieka, susisiekite su Bosch „eBike“ prekybos atstovu.
540	Temperatūros klaida	„eBike“ yra už leidžiamosios temperatūros diapazono ribų. Išjunkite „eBike“ sistemą, kad pavaros blokas arba atvėstų, arba sušiltų

Kodas	Priežastis	Šalinimas
		iki leidžiamo temperatūros diapazono ribų. Iš naujo paleiskite sistemą. Jei problema išlieka, susisiekite su Bosch „eBike“ prekybos atstovu.
550	Buvo atpažintas neleistinas energiją naudojančias prietaisais.	Pašalinkite energiją naudojančias prietaisais. Iš naujo paleiskite sistemą. Jei problema išlieka, susisiekite su Bosch „eBike“ prekybos atstovu.
580	Programinės įrangos versijos klaida	Iš naujo paleiskite sistemą. Jei problema išlieka, susisiekite su Bosch „eBike“ prekybos atstovu.
591	Autentifikavimo klaida	Išjunkite „eBike“ sistemą. Išimkite akumuliatorių ir vėl jį dėkite. Iš naujo paleiskite sistemą. Jei problema išlieka, susisiekite su Bosch „eBike“ prekybos atstovu.
592	Nesuderinami komponentai	Naudokite tinkamą ekraną. Jei problema išlieka, susisiekite su Bosch „eBike“ prekybos atstovu.
593	Konfigūravimo klaida	Iš naujo paleiskite sistemą. Jei problema išlieka, susisiekite su Bosch „eBike“ prekybos atstovu.
595, 596	Ryšio klaida	Patikrinkite link pavarų mechanizmo nuvestus laidus ir iš naujo paleiskite sistemą. Jei problema išlieka, susisiekite su Bosch „eBike“ prekybos atstovu.
602	Vidinė akumulatoriaus klaida	Iš naujo paleiskite sistemą. Jei problema išlieka, susisiekite su Bosch „eBike“ prekybos atstovu.
603	Vidinė akumulatoriaus klaida	Iš naujo paleiskite sistemą. Jei problema išlieka, susisiekite su Bosch „eBike“ prekybos atstovu.
605	Akumulatoriaus temperatūros klaida	Akumulatorius yra už leidžiamosios temperatūros diapazono ribų. Išjunkite „eBike“ sistemą, kad akumuliatorius arba atvėstų, arba sušiltų iki leidžiamo temperatūros diapazono ribų. Iš naujo paleiskite sistemą. Jei problema išlieka, susisiekite su Bosch „eBike“ prekybos atstovu.
606	Išorinė akumulatoriaus klaida	Patikrinkite, kaip sujungti laidai. Iš naujo paleiskite sistemą. Jei problema išlieka, susisiekite su Bosch „eBike“ prekybos atstovu.
610	Akumulatoriaus įtampos klaida	Iš naujo paleiskite sistemą. Jei problema išlieka, susisiekite su Bosch „eBike“ prekybos atstovu.
620	Kroviklio klaida	Pakeiskite kroviklį. Susisiekite su Bosch „eBike“ prekybos atstovu.
640	Vidinė akumulatoriaus klaida	Iš naujo paleiskite sistemą. Jei problema išlieka, susisiekite su Bosch „eBike“ prekybos atstovu.
655	Kelios akumulatoriaus klaidos	Išjunkite „eBike“ sistemą. Išimkite akumuliatorių ir vėl jį dėkite. Iš naujo paleiskite sistemą. Jei problema išlieka, susisiekite su Bosch „eBike“ prekybos atstovu.
656	Programinės įrangos versijos klaida	Susisiekite su Bosch „eBike“ prekybos atstovu, kad jis atliktų programinės įrangos naujinimą.
7xx	Klaidos trečiųjų gamintojų komponentuose	Laikykitės atitinkamo komponento gamintojo pateiktos naudojimo instrukcijos.
800	Vidinė ABS klaida	Susisiekite su Bosch „eBike“ prekybos atstovu.
810	Negalimi signalai rato greičio jutiklyje	Susisiekite su Bosch „eBike“ prekybos atstovu.
820	Link priekinio rato greičio jutiklio einančio laido gedimas	Susisiekite su Bosch „eBike“ prekybos atstovu.
821 ... 826	Negalimi signalai priekiniame rato greičio jutiklyje  Gali būti, kad nėra jutiklio disko, jis yra pažeistas arba netinkamai sumontuotas; labai skiriasi priekinio ir užpakalinio ratų	Iš naujo įjunkite sistemą ir ne mažiau kaip 2 minutes atlikite bandomąjį važiavimą. ABS kontrolinės lempučių turi užgesti. Jei problema išlieka, susisiekite su Bosch „eBike“ prekybos atstovu.

Kodas	Priežastis	Šalinimas
	skersmenys; ekstremali važiavimo situacija, pvz., važiavimas ant užpakalinio rato	
830	Link užpakalinio rato greičio jutiklio einančio laido gedimas	Susisiekitė su Bosch „eBike“ prekybos atstovu.
831 833 ... 835	Negalimi signalai užpakaliniame rato greičio jutiklyje  Gali būti, kad nėra jutiklio disko, jis yra pažeistas arba netinkamai sumontuotas; labai skiriasi priekinio ir užpakalinio ratų skersmenys; ekstremali važiavimo situacija, pvz., važiavimas ant užpakalinio rato	Iš naujo įjunkite sistemą ir ne mažiau kaip 2 minutes atlikite bandomąjį važiavimą. ABS kontrolinės lemputės turi užgesti. Jei problema išlieka, susisiekitė su Bosch „eBike“ prekybos atstovu.
840	Vidinė ABS klaida	Susisiekitė su Bosch „eBike“ prekybos atstovu.
850	Vidinė ABS klaida	Susisiekitė su Bosch „eBike“ prekybos atstovu.
860, 861	Įtampos tiekimo gedimas	Iš naujo paleiskite sistemą. Jei problema išlieka, susisiekitė su Bosch „eBike“ prekybos atstovu.
870, 871 880 883 ... 885	Ryšio klaida	Iš naujo paleiskite sistemą. Jei problema išlieka, susisiekitė su Bosch „eBike“ prekybos atstovu.
889	Vidinė ABS klaida	Susisiekitė su Bosch „eBike“ prekybos atstovu.
890	Pažeista ABS kontrolinė lemputė arba jos nėra; gali būti, kad neveikia ABS.	Susisiekitė su Bosch „eBike“ prekybos atstovu.
nėra rodmenis	Vidinė dviračio kompiuterio klaida	Iš naujo paleiskite „eBike“ sistemą, t. y. ją išjunkite ir vėl įjunkite.

## Priežiūra ir servisas

### Priežiūra ir valymas

Bet kurį komponentą, taip pat ir pavaros bloką, į vandenį panardinti ir plauti aukšto slėgio srove draudžiama.

Dviračio kompiuterį valykite minkštu, tik vandeniu sudrėkinu skudurėliu. Nenaudokite jokių valymo priemonių.

Ne rečiau kaip kartą metuose kreipkitės į specialistus, kad patikrintų jūsų „eBike“ techninę būklę (taip pat ir mechaniką, sistemos programinės įrangos versiją).

Be to, dviračio gamintojas arba dviračių prekybos atstovas techninės priežiūros terminą gali nustatyti sistemoje nurodymas veikimo galią. Tokiu atveju dviračio kompiuteris techninės priežiūros terminą rodo rodmeniu (f) .

Dėl „eBike“ techninės priežiūros ir remonto prašome kreiptis į įgaliotą dviračių prekybos atstovą.

### Klientų aptarnavimo skyrius ir konsultavimo tarnyba

Iškilus bet kokiems, su „eBike“ ir jo komponentais susijusiems klausimams, kreipkitės į įgaliotą dviračių prekybos atstovą.

Įgaliotų prekybos atstovų kontaktus rasite internetiniame puslapyje [www.bosch-ebike.com](http://www.bosch-ebike.com).

### Medžiagos gaminiuose ir šalinimas

Duomenis apie gaminiuose esančias medžiagas rasite šioje nuorodoje: [www.bosch-ebike.com/en/material-compliance](http://www.bosch-ebike.com/en/material-compliance).

„eBike“ ir jo komponentų nemeskite į buitinių atliekų konteinerius!



Pavaros blokas, dviračio kompiuteris su valdymo bloku, „eBike“ akumulatorius, greičio jutiklis, papildoma įranga ir pakuotės turi būti ekologiškai utilizuojami.

Įsitinkinkite, kad iš prietaiso buvo pašalinti asmeniniai duomenys.

Baterijos, kurias galima išimti iš elektrinio prietaiso jų nesugadinant, prieš šalinimą turi būti išimtos ir atiduodamos į atskirą baterijų surinkimo vietą.



Pagal Europos direktyvą 2012/19/ES, naudoti nebetinkami elektriniai prietaisai ir, pagal Europos direktyvą 2006/66/EB, pažeisti ir išieškoti akumulatoriai ar baterijos turi būti surenkami atskirai ir perdirbami aplinkai nekenksmingu būdu.

Atskiras elektrinių prietaisų surinkimas skirtas pirminiam jų išrūšiavimui pagal tipą ir padeda tinkamai apdoroti bei perdirbti žaliavas ir tokiu būdu saugoti žmones ir tausoti aplinką. Nebetinkamus naudoti Bosch „eBike“ komponentus nemokamai grąžinkite įgaliotiems dviračių prekybos atstovams arba pristatykite į antrinių medžiagų surinkimo punktą.



**Galimi pakeitimai.**